

#morethanbrightideas

[sirena.it](http://sirena.it)

[facebook.com/sirenaspa](https://facebook.com/sirenaspa)

[twitter.com/sirenaspa](https://twitter.com/sirenaspa)

[plus.google.com/+sirenaspa](https://plus.google.com/+sirenaspa)

[linkedin.com/company/sirena-spa](https://linkedin.com/company/sirena-spa)

[youtube.com/sirenait](https://youtube.com/sirenait)

[instagram.com/sirenaspa74](https://instagram.com/sirenaspa74)



**SIRENA**

Sirena SpA  
C.so Moncenisio, 5  
10090 Rosta (TO)  
Italy

T +39 011 95 68 555  
F +39 011 95 67 928  
[www.sirena.it](http://www.sirena.it)  
[info@sirena.it](mailto:info@sirena.it)

Sirena SpA can modify this catalogue at any time without prior notice. No parts of this catalogue, including text, images and logos, may be reproduced, partially reproduced or forwarded via electronic means without prior written authorization of Sirena SpA. All data reproduced in this catalogue have been edited and checked with the best possible accuracy, however Sirena SpA does not accept any liability for errors and omissions in drawings, descriptions or technical data in this catalogue.



SEÑALIZACIÓN  
V 1.2  
01.2022  
Printed in Italy

Campione gratuito non destinato alla commercializzazione - Free sample not intended for sale

**SIRENA**



#morethanbrightideas

Dispositivos de señalización  
acústica y luminosa

**Catálogo esencial**



## ELECTRA ..... 3

CELERE .....	4
CELEREST .....	4
MICRO W10 .....	5
SE 4 MS5/PLC .....	5
SE 12 MS5 .....	6
MICROSAI .....	6
SAI .....	7
SIAD .....	7
E-LITE .....	8
E-LITE RGB LED .....	8
MICROLAMP .....	9
CTL 600 - CTL 900 .....	10
OVOLUX RGB .....	11
LD 12 LINEAR .....	11
ROTALLARM S .....	12
ROTALLARM S LED .....	13
BIP 92 .....	13
BEBIP .....	14
P40 A .....	14
P40 A LED .....	15
P50 A .....	15
P50 A LED .....	16
P50 S .....	16
P50 RGB .....	17
P50 RGB A .....	17

## MLINE ..... 19

FLR S .....	21
SLR S .....	21
SIR-E S .....	22
SIR-E MAX .....	22
SIR-E LED S .....	23
SIR-E LED MAX .....	23
XLF S .....	24
XLF RGB .....	24
TLINE XLF .....	25
SIR-E FA .....	27
SIR-E LED FA .....	27
SLR FA .....	28
XLF FA .....	28
BASES .....	29-30
ACCESORIOS - REJILLAS .....	31

## AUTOMAX ..... 33

ELYPS WM .....	34
ELYPS LM .....	35
ELYPS AM .....	35
ELYPS MB .....	36
TWS BASE .....	36
TWS LED .....	37
TWS ACÚSTICA .....	37
miniTWS .....	38
babyTWS .....	39
EOS PRE-MONTADAS .....	40
ACCESORIOS .....	42

## WORKPLUS ..... 43

EVOLUX .....	44
LWL 18W 9LED .....	44
INDIGO 2.0 .....	45
BKA WN .....	45

## ICARO ..... 47











NAVILITE .....	48
KIT NAVILITE D/N 110/230V AC .....	49
OBSTAFLASH COMPACT LED .....	50

## EXPRO ..... 53

EX 055 MCL - MCT .....	54
ETH 12 - 20 MD .....	54
EX 050 OVO M SMD .....	55
EX 070 FLR S .....	55

## ESCAPE ..... 56

# GRADO DE IP

EN 60529 "Niveles de protección de los cuerpos"			
1ª CIFRA		2ª CIFRA	
PROTECCIÓN CONTRA EL CONTACTO ACCIDENTAL Y LA <b>PENETRACIÓN DE CUERPOS SÓLIDOS EXTRAÑOS</b>		PROTECCIÓN CONTRA <b>PENETRACIÓN DE LÍQUIDOS</b>	
	<b>IP0X</b> SIN PROTECCIÓN		<b>IPX0</b> SIN PROTECCIÓN
	<b>IP1X</b> PROTEGIDO CONTRA CUERPOS SÓLIDOS SUPERIORES A 50 MM (ej. contactos involuntarios de la mano)		<b>IPX1</b> PROTEGIDO CONTRAS LAS CAÍDAS VERTICALES DE GOTAS DE AGUA (ej. condensación)
	<b>IP2X</b> PROTEGIDO CONTRA CUERPOS SÓLIDOS SUPERIORES A 12,5 MM (ej. dedos de la mano)		<b>IPX2</b> PROTEGIDO CONTRAS LAS CAÍDAS DE AGUA HASTA 15° DE LA VERTICAL
	<b>IP3X</b> PROTEGIDO CONTRA CUERPOS SÓLIDOS SUPERIORES A 2,5 MM (ej. herramientas, cables)		<b>IPX3</b> PROTEGIDO CONTRA EL AGUA DE LLUVIA HASTA 60° DE LA VERTICAL
	<b>IP4X</b> PROTEGIDO CONTRA CUERPOS SÓLIDOS SUPERIORES A 1 MM (ej. herramientas fines, pequeños)		<b>IPX4</b> PROTEGIDO CONTRA LAS PROYECCIONES DE AGUA EN TODAS DIRECCIONES
	<b>IP5X</b> PROTEGIDO CONTRA EL POLVO (sin sedimentos perjudiciales)		<b>IPX5</b> PROTEGIDO CONTRA EL LANZAMIENTO DE AGUA EN TODAS DIRECCIONES
	<b>IP6X</b> TOTALMENTE PROTEGIDO CONTRA EL POLVO		<b>IPX6</b> PROTEGIDO CONTRA EL LANZAMIENTO DE AGUA SIMILAR A LOS GOLPES DE MAR
			<b>IPX7</b> PROTEGIDO CONTRA LA INMERSIÓN
			<b>IPX8</b> PROTEGIDO CONTRA LOS EFECTOS PROLONGADOS DE INMERSIÓN BAJO PRESIÓN



# ELECTRA

Señalización industrial desde el 1974





# CELERE



miniCELERE

superCELERE

CELERE

Cuerpo

115 dB máx.

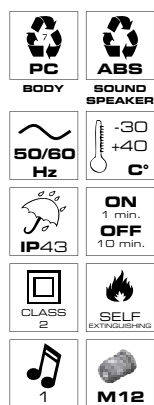

### Códigos

#### miniCELERE

12V ACDC	42000
24V ACDC	42001
48V ACDC	42002
240V ACDC	42005

#### CELERE

24V ACDC	42021
48V ACDC	42022
240V ACDC	42025

#### superCELERE

48V ACDC	42042
240V ACDC	42045

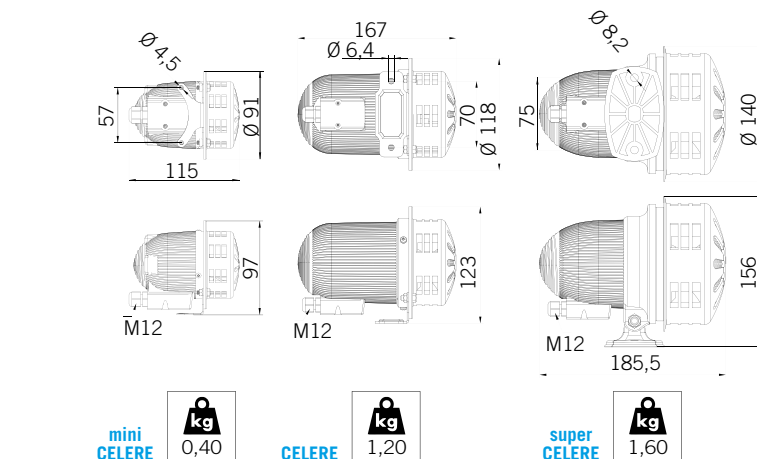

Sirena electromecánica disponible en tres tamaños (mini CELERE, CELERE y superCELERE) según la potencia de salida deseada y en versión BA a baja absorción. El dispositivo es de fácil instalación gracias a la práctica abrazadera de fijación.

### Tensión de trabajo

12V ACDC (miniCELERE), 24V ACDC (miniCELERE e CELERE), 48V ACDC, 110V ACDC, 240V ACDC +/-10% - BA: 12V DC, 24V DC +/-10%

### Características mecánicas

Cuerpo en policarbonato autoextinguible con alta resistencia al impacto. Difusor sonido en ABS. Fijación por tornillos estándar no suministrados.

Termo interruptor de protección motor montado en las versiones CELERE y superCELERE.

### Características acústicas Sirena

Sonido lineal. Llegan a la frecuencia fundamental después de un corto período de tiempo: miniCELERE: 1600+/-100Hz • CELERE: 1500+/-50Hz • superCELERE: 1000+/-100Hz.

### Certificaciones

# CELEREST



miniCELEREST

superCELEREST

CELEREST

Cuerpo

112 dB máx.

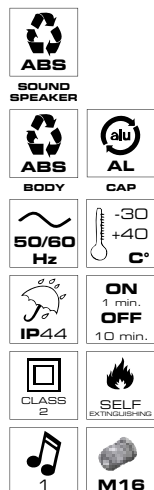

### Códigos

#### miniCELEREST

12V ACDC	42060
24V ACDC	42061
240V ACDC	42065

#### CELEREST

240V ACDC	42085
-----------	-------

#### superCELEREST

240V ACDC	42105
-----------	-------

### Certificaciones

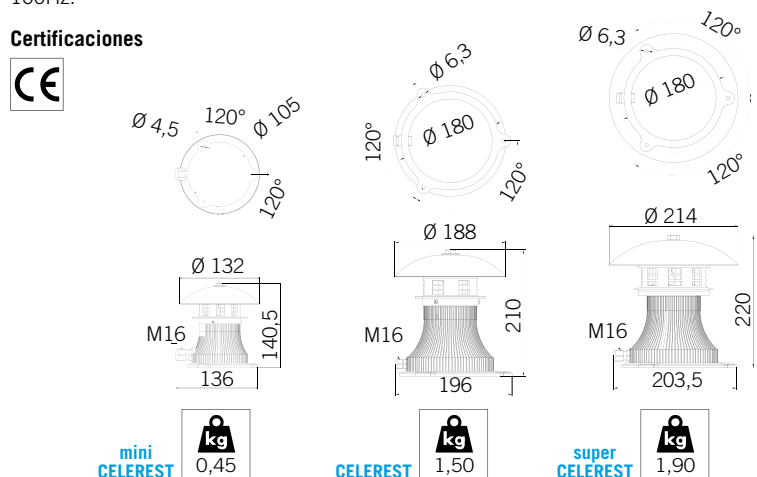

Sirena electromecánica equipada con una especial cúpula protectora en aluminio, para aumentar la protección contra los agentes atmosféricos cuando está instalada en el exterior. Disponibles en tres tamaños (miniCELEREST, CELEREST y superCELEREST) según la potencia de salida deseada y en versión BA a baja absorción. El dispositivo debería ser instalado en posición vertical para asegurar la total eficacia de la cúpula protectora.

### Tensión de trabajo

12V ACDC y 24V ACDC (miniCELEREST), 110V ACDC, 240V ACDC +/-10% - BA: 12V DC, 24V DC +/-10%

### Características mecánicas

Cuerpo en ABS autoextinguible con alta resistencia al impacto. Difusor sonido en ABS. Cúpula protectora en aluminio. Fijación por tornillos estándar no suministrados.

Termo interruptor de protección motor montado en las versiones CELEREST y superCELEREST.

### Características acústicas

Sonido lineal. Llegan a la frecuencia fundamental después de un corto período de tiempo: miniCELEREST: 1600+/-100Hz • CELEREST: 1500+/-50Hz • superCELEREST: 1000+/-100Hz.

Otras tensiones y versiones disponibles bajo petición

# MICRO W10



MICRO W10 S



MICRO W10 S AT

PC BODY	ABS SOUND SPEAKER
50/60 Hz	-30 +40 C°
IP42	ON
SELF EXTINGUISHING	1
CLASS 2 AT	

Cuerpo

96 dB máx.

### Códigos

#### MICRO W10 S

12V DC	42200
24V DC	42202
24V AC	42203
240V AC (AT)	42212

#### MICRO W10 R

12V DC	42208
24V DC	42209

### Tensión de trabajo

S: 12V DC, 24V DC, 24V AC +/-10% • S AT: 110V AC, 240V AC +/-10% • R: 12V DC, 24V DC +/-10%

### Características mecánicas

Cuerpo en policarbonato autoextinguible con alta resistencia al impacto. Difusor sonido en ABS. Fijación por tornillos estándar no suministrados.

### Características acústicas

Sonido lineal. Llegan a la frecuencia fundamental después de un corto período de tiempo:

MICRO W10 S y R: 1350Hz (12V) - 1500Hz (24V).

MICRO W10 S AT: 1000Hz (110V) - 1450Hz (240V).

### Certificaciones



MICRO W10 R

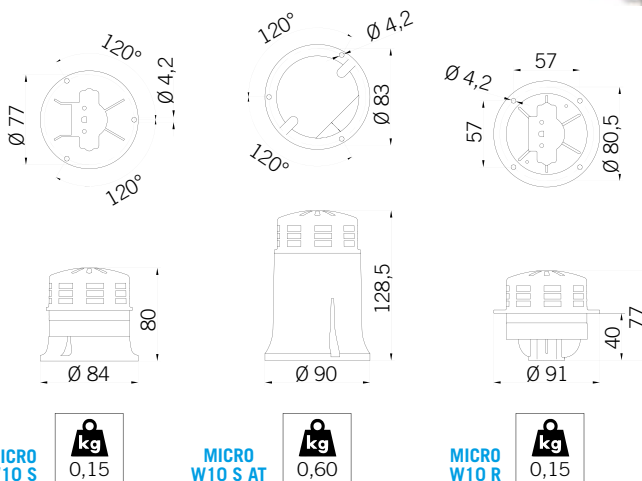

# SE 4 MS5/PLC



SE 4/25 L PLC



SE 4/29 MS5

ABS	50/60 Hz
-30 +50 C°	IP30
ON	CLASS 2
SELF EXTINGUISHING	4W
SE 4/29	SE 4/25 PLC
5	1 READY

Cuerpo

97 dB máx.

### Códigos

#### SE 4/29 MS5

12/24V ACDC	50415
240V AC	50418

#### SE 4/25 L PLC

24V DC	50414
--------	-------

Sirenas electrónicas desarrolladas con unidad magneto dinámica 4W, disponibles en versión multisonido, seleccionable a través de microinterruptor (SE 4/29 MS5) o con sonido lineal para funcionamiento mediante PLC (SE 4/25 L PLC).

La versión multisonido permite ajustar el volumen de un nivel mínimo a un máximo; además es posible programar el tiempo necesario para llegar al nivel de volumen seleccionado.

### Tensión de trabajo

SE 4/29 MS5: 12/24V ACDC, 110V AC, 240V AC +/-10% • SE 4/25 PLC: 24V DC +/-10%

### Características mecánicas

Cuerpo en ABS. Fijación por tornillos estándar no suministrados.

### Características acústicas

Cinco sonidos seleccionables a través de microinterruptor:

Lineal: 1000Hz • Bitonal: 600/700Hz • Pluritonal: 1000/1700Hz • Modulado: 1000/1700Hz

Bitonal para Evacuación: 440/560Hz • SE 4/25 PLC: Linear (1000Hz).

### Certificaciones

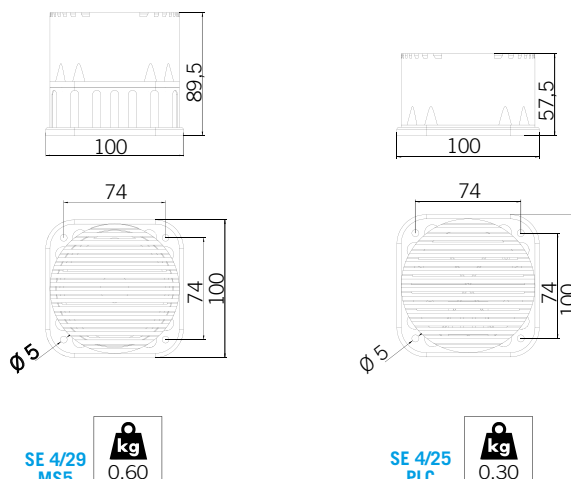



# SE 12 MS5



SE 12/41 MS5

Sirenas electrónicas desarrolladas con unidad magneto dinámica 12W, SE 12 MS5 produce cinco sonidos seleccionables a través de microinterruptor.

Permite ajustar el volumen de un nivel mínimo a un máximo; además es posible programar el tiempo necesario para llegar al nivel de volumen seleccionado.

El dispositivo es de fácil instalación gracias a la práctica abrazadera de fijación.

### Tensión de trabajo

12/24V ACDC, 110V AC, 240V AC +/-10%

### Características mecánicas

Cuerpo y difusor en ABS.

### Características acústicas

Unidad magneto dinámica

Cinco sonidos seleccionables a través de microinterruptor:

Lineal: 1000Hz • Bitonal: 600/700Hz • Pluritonar: 1000/1700Hz • Modulado: 1000/1700Hz  
Bitonal para Evacuación: 440/560Hz

### Certificaciones

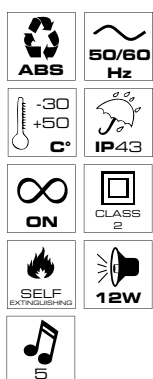
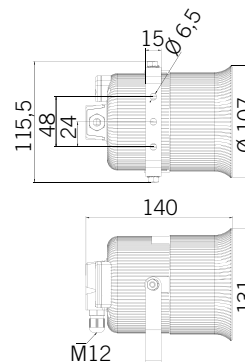

Cuerpo

108 dB máx.

### Códigos

SE 12/41 MS5

12/24V ACDC	50401
110V AC	50403
240V AC	50404

# MICROSAI



MICROSAI C

MICROSAI I

Avisador acústico electromecánico desarrollado con cápsula acústica electromagnética a membrana vibrante, produce un característico sonido continuo (MICROSAI C) o intermitente (MICROSAI I). Ideal para aplicaciones industriales, para breves señalizaciones de llamada o de alarma.

### Tensión de trabajo

12V AC, 24V AC, 48V AC, 110V AC, 240V AC +/-10%

### Características mecánicas

Cuerpo en policarbonato y difusor sonido en ABS. Con base plana, la fijación es por tornillos estándar no suministrados.

### Características acústicas

Unidad electromagnética a membrana vibrante.

MICROSAI C: sonido continuo.

MICROSAI I: sonido intermitente.

Frecuencia: 300/350Hz

### Certificaciones

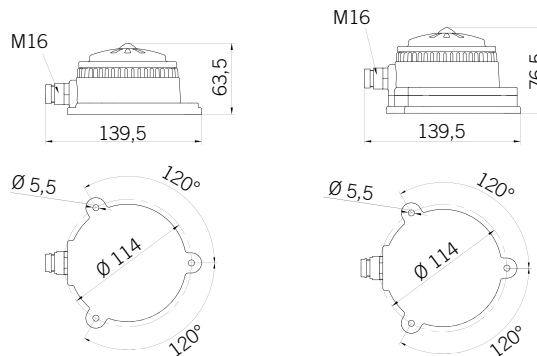

Cuerpo

95 dB máx.

### Códigos

MICROSAI C

12V AC	53002
24V AC	53003
48V AC	53005
240V AC	53015

MICROSAI I

12V AC	53530
24V AC	53531
48V AC	53532
240V AC	53535

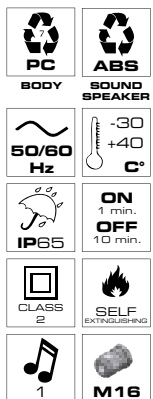

Otras tensiones y versiones disponibles bajo petición

# SAI



SAI C  
SAI I

Avisador acústico electromecánico desarrollado con cápsula acústica electromagnética a membrana vibrante, produce un característico sonido continuo (SAI C) o intermitente (SAI I). Ideal para aplicaciones industriales, para breves señalizaciones de llamada o de alarma.

### Tensión de trabajo

SAI C: 12V DC, 24V DC, 48V DC, 24V AC, 48V AC, 110V AC, 240V AC +/-10%  
SAI I: 24V AC, 48V AC, 110V AC, 240V AC +/-10%

### Características mecánicas

Cuerpo en policarbonato y difusor sonido en ABS. Con base plana, la fijación es por tornillos estándar no suministrados.

### Características acústicas

Unidad electromagnética a membrana vibrante.

SAI C: sonido continuo.

Frecuencia: 600/20000Hz (DC) - 800/15000Hz (AC)

SAI I: sonido intermitente.

Frecuencia: 800/15000Hz

### Certificaciones

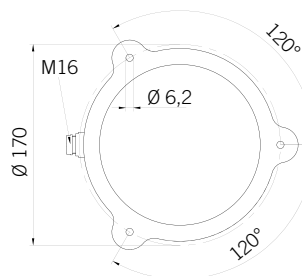
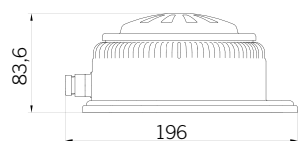

Cuerpo

110 dB máx.

### Códigos

#### SAI C

12V DC	42250
24V DC	42252
48V DC	42254
24V AC	42253
48V AC	42255
240V AC	42259

#### SAI I

24V AC	42363
48V AC	42365
240V AC	42368

# SIAD



SIAD 165

SIAD 215

Timbre electromecánico con base reforzada disponible en versión diámetro 165 mm o 215 mm. Desarrollado con unidad electromagnética con oscilación del pistón en la campana, produce un característico sonido continuo. La robusta estructura en acero del timbre permite una alta resistencia al impacto y ofrece una alta protección contra la entrada de polvo y agua (IP66), haciéndolo adecuado también para uso en ambientes hostiles.

### Tensión de trabajo

SIAD 165 AC: 12V AC, 24V AC, 110V AC, 240V AC +/-10% · SIAD 165 DC: 12V DC, 24V DC, 110V DC, 240V DC +/-10%

SIAD 215 AC: 240V AC +/-10% · SIAD 215 DC: 24V DC +/-10%

### Características mecánicas

Campana en acero y abrazadera en poliamida. Con base plana, la fijación es por tornillos estándar no suministrados.

### Características acústicas

Unidad electromagnética con oscilación del pistón en la campana. Sonido continuo.

Frecuencias: SIAD 165: 1500/10000Hz

Frecuencias: SIAD 215: 1000/15000Hz

### Certificaciones

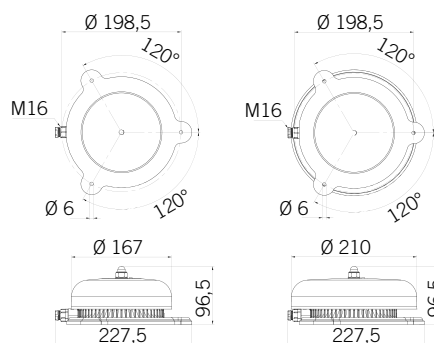

Timbre

100 dB máx.

### Códigos

#### SIAD 165

12V AC	54200	54207
24V AC	54201	54208
240V AC	54206	54213
12V DC	54214	54221
24V DC	54215	54222
240V DC	54220	54227

#### SIAD 215

240V AC	54234	54241
24V DC	54243	54250



# E-LITE

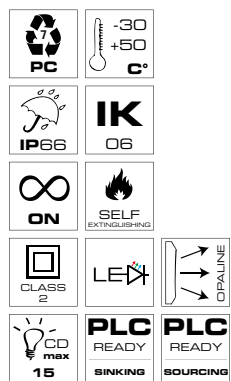

**Códigos**

**E-LITE LED QC M12**



**E-LITE LED CABLE**



Dispositivo de señalización de LED. E-LITE es disponible en 5 colores a luz fija con posibilidad de programar otros efectos luminosos a través de PLC. La tecnología LED de E-LITE permite un mantenimiento virtualmente nulo que garantiza 100.000\* horas de uso. Disponibles versiones con conector QC M12 (E-LITE LED QCM12) o con cable de 1 m (E-LITE LED CABLE).

\*En condiciones normales, en ausencia de vibraciones y cambios de temperatura.

**Tensión de trabajo**

24V DC

**Características mecánicas**

Policarbonato autoextinguible con alta resistencia al impacto, adecuado para el uso en exterior: la junta de sellado O-ring en EPDM garantiza el grado de protección IP66-IPK06. Fijación por tornillos estándar no suministrados.

**Características luminosas**

Lente neutra con fuente luminosa de LED en color (grupo óptico de 14 LED de alta luminosidad). Refractor con estrías verticales para una perfecta difusión luminosa en 360°. Efecto luminoso: luz fija. Posibilidad de programar otros efectos luminosos a través de PLC.

**Certificaciones**

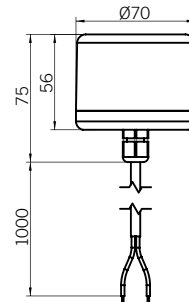
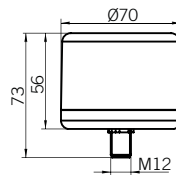

# E-LITE RGB LED

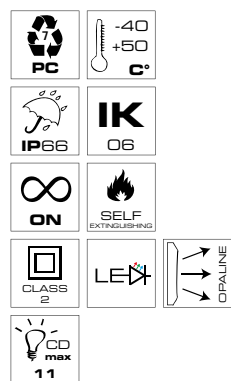

**Códigos**

**E-LITE RGB LED STEADY QC M12**



**E-LITE RGB LED FLASH QC M12**



**E-LITE RGB LED STEADY CABLE**



**E-LITE RGB LED FLASH CABLE**



Dispositivo LED multicolor. E-LITE RGB es disponible en versión luz fija (E-LITE RGB LED STEADY) o luz intermitente (E-LITE RGB LED FLASH). Disponible montaje con conector QC M12 (E-LITE RGB LED QC M12) o con cable de 1m (E-LITE RGB LED CABLE).

**Tensión de trabajo**

24V DC

**Características mecánicas**

Policarbonato autoextinguible con alta resistencia al impacto, adecuado para el uso en exterior: la junta de sellado O-ring en EPDM garantiza el grado de protección IP66-IPK06. Fijación por tornillos estándar no suministrados.

**Características luminosas**

Lente neutra con fuente luminosa de LED multicolor (grupo óptico de 12 LED de alta luminosidad). Luz fija o intermitente. Siete colores seleccionables (blanco, ámbar, rojo, cian, verde, magenta, azul).

**Certificaciones**

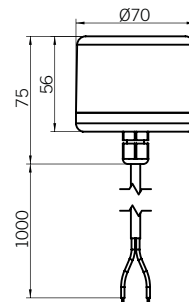
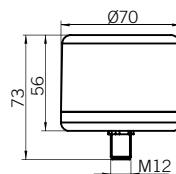

# MICROLAMP



MICROLAMP

MICROLAMP ACOUSTIC

80 dB máx.

Cúpula

Base



Dispositivo luminoso disponible en versión:  
**STEADY/FLASHING** con lámpara de incandescencia.  
**LED** con tecnología LED SMD.

El dispositivo es también disponible con señalización acústica integrada (versión **ACOUSTIC**).

### Tensión de trabajo

#### MICROLAMP STEADY/FLASHING:

12/48V DC, 24/240V AC +/-10% (suministrado sin lámpara).

#### MICROLAMP STEADY/FLASHING ACOUSTIC:

12V ACDC, 24V ACDC, 48V ACDC, 110V AC, 240V AC +/-10% (suministrado con lámpara).

#### MICROLAMP LED y ACOUSTIC:

12/24V ACDC, 48V ACDC, 90/240V AC +/-10%

### Características mecánicas

Base en PC/ABS, cúpula en policarbonato. Fijación por tornillos estándar no suministrados.

### Características luminosas

**MICROLAMP STEADY/FLASHING** y **ACOUSTIC** (luz fija/destellante) con lámpara de incandescencia Ba15d 5W.

**MICROLAMP LED** y **ACOUSTIC** (luz fija/destellante) con tecnología LED SMD.

### Características acústicas

Versión **ACOUSTIC** con unidad piezoeléctrica integrada.

**MICROLAMP STEADY/FLASHING:** sonido continuo (con luz fija) o sonido intermitente F/m 130 (con luz destellante). Frecuencia: 2700Hz.

**MICROLAMP LED:** sonido continuo (con luz fija) o sonido intermitente F/m 180 (con luz destellante). Frecuencia 3200Hz.

### Certificaciones

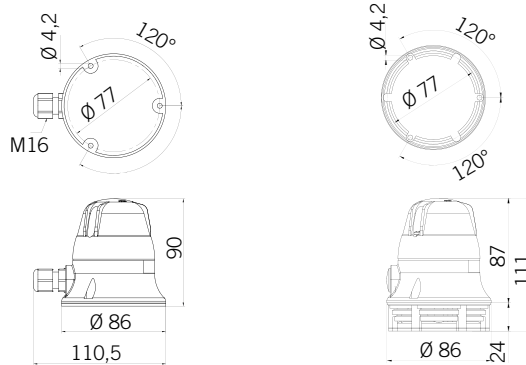

### Códigos

#### MICROLAMP STEADY/FLASHING

12/48V DC	79602	79603	79604	79605
24/240V AC	79612	79613	79614	79615

#### MICROLAMP STEADY/FLASHING ACOUSTIC

12V ACDC	79722	79723	79724	79725
24V ACDC	79732	79733	79734	79735
48V ACDC	79742	79743	79744	79745
240V AC	79772	79773	79774	79775

#### MICROLAMP LED

12/24V ACDC	38602	38603	38604	38605
48V ACDC	38612	38613	38614	38615
90/240V AC	38622	38623	38624	38625

#### MICROLAMP LED ACOUSTIC

12/24V ACDC	38632	38633	38634	38635
48V ACDC	38642	38643	38644	38645
90/240V AC	38652	38653	38654	38655



# CTL 600-CTL 900



CTL 600

CTL 600  
ACOUSTIC

68 dB máx.

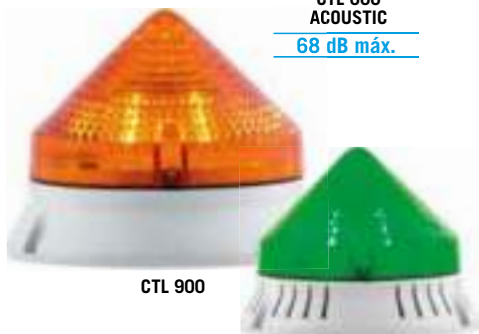

CTL 900

CTL 900  
ACOUSTIC

72 dB máx.

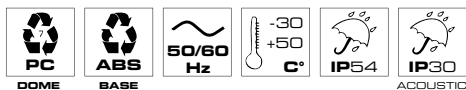

**CTL 600 - CTL 900 STEADY/FLASHING**

Ba 15d	FPM 110 +/-20	ACOUSTIC 2	CD max 30	CD max 160
			24V CTL 600	12V CTL 900

**CTL 600 - CTL 900 LED**

LED SMD	CPM 3F 140 +/-10	ACOUSTIC 2	CD max 10	CD max 25
			24V CTL 600	24V CTL 900

## Códigos

### CTL 600 STEADY/FLASHING

12/48V DC	33522	33523	33524	33525
24/240V AC	33532	33533	33534	33535

### CTL 600 STEADY/FLASHING ACOUSTIC

12V ACDC	33652	33653	33654	33655
24V ACDC	33662	33663	33664	33665
240V AC	33702	33703	33704	33705

### CTL 600 LED

12/24V ACDC	38662	38663	38664	38665
90/240V AC	38672	38673	38674	38675

### CTL 600 LED ACOUSTIC

12/24V ACDC	38682	38683	38684	38685
90/240V AC	38692	38693	38694	38695

Otras tensiones y versiones disponibles bajo petición

Dispositivo luminoso disponible en versión:

STEADY/FLASHING con lámpara de incandescencia.

LED con tecnología LED SMD.

El dispositivo es también disponible con señalización acústica integrada (versión ACOUSTIC).

## Tensión de trabajo

CTL 600 - CTL 900 STEADY/FLASHING: 12/48V DC, 24/240V AC +/-10% (suministrado sin lámpara).

CTL 600 - CTL 900 STEADY/FLASHING ACOUSTIC: 12V ACDC, 24V ACDC, 240V AC +/-10% (suministrado con lámpara).

CTL 600 - CTL 900 LED y ACOUSTIC: 12/24V ACDC, 90/240V AC +/-10%

## Características mecánicas

Base en ABS, cúpula en policarbonato. Fijación por tornillos estándar no suministrados.

## Características luminosas

CTL 600 - CTL 900 STEADY/FLASHING y ACOUSTIC (luz fija/destellante) con lámpara de incandescencia Ba15d 5W (CTL 600) - Ba15d 10W (CTL 900).

CTL 600 - CTL 900 LED y ACOUSTIC (luz fija/destellante) con tecnología LED SMD.

## Características acústicas

Versión ACOUSTIC con unidad piezoeléctrica integrada.

CTL 600 - CTL 900 STEADY/FLASHING: sonido continuo (con luz fija) o sonido intermitente F/m 110 (con luz destellante). Frecuencia: 3600Hz (CTL 600) - 2700Hz (CTL 900).

CTL 600 - CTL 900 LED: sonido continuo (con luz fija) o sonido intermitente F/m 180 (CTL 600 con luz destellante) - F/m 160 (CTL 900 con luz destellante).

Frecuencia 3200Hz (CTL 600) - 2700Hz (CTL 900).

## Certificaciones

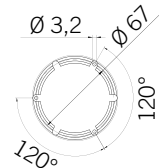
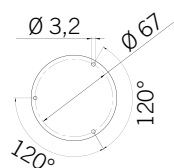
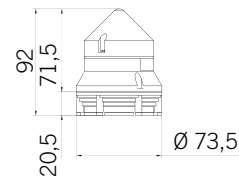
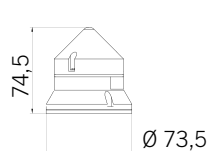

CTL 600

0,08



CTL 600 ACOUSTIC

0,11

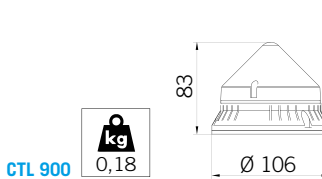

CTL 900

0,18

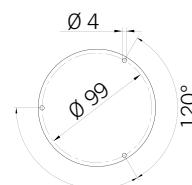

# OVOLUX RGB



OVOLUX RGB

Dispositivo luminoso multicolor con luz fija, cuenta con 7 colores (blanco, ámbar, rojo, amarillo, verde, magenta, azul).

**Tensión de trabajo**

12/24V ACDC, 90/240V AC +/-10%

**Características mecánicas**

Cúpula en policarbonato opalino. Fijación por anillo de cierre.

**Características luminosas**

Luz fija. 4 LED RGB.

**Certificaciones**

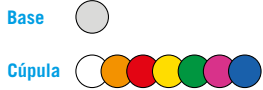
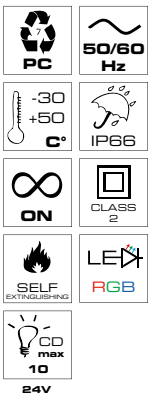

**Códigos**

**OVOLUX RGB**

	12/24V ACDC	30107
	90/240V AC	30108

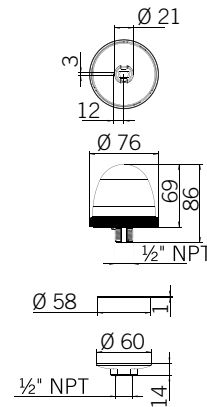

# LD 12 LINEAR

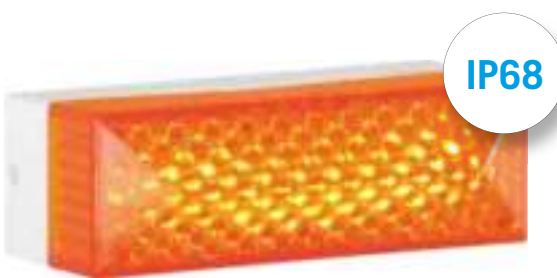

LD 12 LINEAR STEADY/FLASHING

LD 12 LINEAR STEADY/FLASHING es un dispositivo lineal de LED con "diseño" compacto con luz fija/intermitente.

**Tensión de trabajo**

24V ACDC, 240V AC +/-10%

**Características mecánicas**

Base en poliamida y cúpula en policarbonato autoextinguible con alta resistencia al impacto. Fijación por tornillos estándar no suministrados.

**Características luminosas**

12 LED con alta definición óptica. Luz fija/intermitente.

**Certificaciones**



**Códigos**

**LD 12 LINEAR STEADY/FLASHING**

	24V ACDC	66460	66461	66462	66463	66464	66465
	240V AC	66466	66467	66468	66469	66470	66471

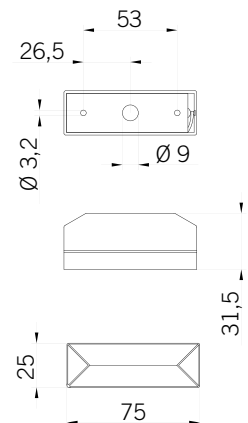

# ROTALLARM S



ROTALLARM S  
ROTALLARM S H1

ROTALLARM S STEADY FLASHING  
ROTALLARM S FLASHING H1

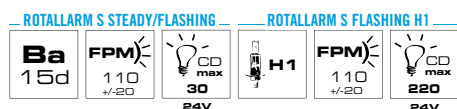
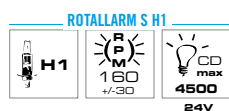
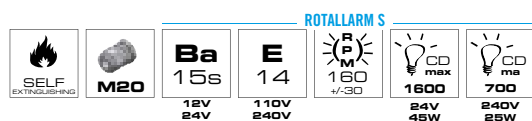
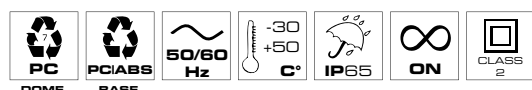

### Accesorios



### Códigos

#### ROTALLARM S

12V ACDC	63001	63002	63003	63004	63005
24V ACDC	63013	63014	63015	63016	63017
240V AC	63049	63050	63051	63052	63053

#### ROTALLARM S H1

12V ACDC	63055	63056	63057	63058	63059
24V ACDC	63066	63067	63068	63069	63070

#### ROTALLARM S STEADY/FLASHING

12/48V DC	89451	89452	89453	89454	89455
24/240V AC	89461	89462	89463	89464	89465

#### ROTALLARM S FLASHING H1

12V ACDC	82401	82402	82403	82404	82405
24V ACDC	82421	82422	82423	82424	82425

#### ACCESORIOS

	72692
--	-------

Luz de señalización disponible en versión:  
**S** y **S STEADY/FLASHING** con lámpara de incandescencia.  
**S H1** y **S FLASHING H1** con lámpara alógena H1.  
 Su estructura garantiza una alta resistencia al impacto y a las vibraciones y un elevado grado IP.

#### Tensión de trabajo

**ROTALLARM S**: 12V ACDC, 24V ACDC, 110V AC y 240V AC +/-10% (suministrado con lámpara).

**ROTALLARM S H1**: 12V ACDC, 24V ACDC +/-10% (suministrado con lámpara).

**ROTALLARM S STEADY/FLASHING**: 12/48V DC, 24/240V AC +/-10% (suministrado sin lámpara).

#### Características mecánicas

Base en PC/ABS con pasacables M20 y cúpula en policarbonato autoextinguible.

Fijación por tornillos estándar no suministrados.

Versión rotativa **ROTALLARM S** y **ROTALLARM S H1**: transmisión mecánica por engranaje de ejes paralelos.

#### Características luminosas

**ROTALLARM S**: reflector rotativo en aluminio anodizado con lámpara BA 15s 45W (para las versiones 12V ACDC, 24V ACDC) o lámpara E14 25W (para las versiones 240V AC).

**ROTALLARM S H1**: reflector rotativo en aluminio anodizado con lámpara alógena H1 55W (12V) o 70W (24V).

**ROTALLARM S STEADY/FLASHING**: lámpara de incandescencia 40W con fijación BA15d.

#### Certificaciones

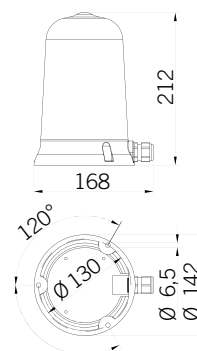

# ROTALLARM S LED



ROTALLARM S LED

Luz de señalización multifunción, ROTALLARM S LED con tecnología LED SMD que permite 3 efectos luminosos.

Su estructura garantiza una alta resistencia al impacto y a las vibraciones y un elevado grado IP.

**Tensión de trabajo**  
12/24V ACDC, 90/240V AC +/-10%

**Características mecánicas**  
Base en PC/ABS con pasacables M20 y cúpula en policarbonato autoextinguible. Fijación por tornillos estándar no suministrados. Guarnición en poliuretano en la base.

**Características luminosas**  
32x LED 5050 alta luminosidad producen 3 efectos luminosos: luz fija, rotativa e intermitente.

**Certificaciones**



PC DOME	PC/ABS BASE	50/60 Hz
-30/+50 C°	IP65	ON
CLASS 2	SELF EXTINGUISHING	LED SMD
CPM 3F 85 +/-10 CH 2	RPM 140 +/-10 CH 3	M20
LED max 40 24V		

**Base**

**Cúpula**

Accesorios



**Códigos**

**ROTALLARM S LED**

12/24V ACDC	90061	90062	90063	90064	90065
90/240V AC	90081	90082	90083	90084	90085

**ACCESORIOS**

	72692
<b>BASE A PARED</b>	

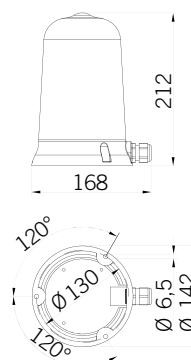

ROTALLARM S LED 0,50

# BIP 92



BIP 92

Zumbador para empotrar desarrollado con cápsula acústica piezoeléctrica.

**Tensión de trabajo**  
12V ACDC, 24V ACDC, 48V ACDC, 110V DC, 110V AC, 240V DC, 240V AC +/-10%

**Características mecánicas**  
Cuerpo y anillo en PC. Instalación a empotrar con agujero redondo (Ø 16 – 22 – 30 mm.) por medio de anillo.

**Características acústicas**  
Cápsula acústica piezoeléctrica. Sonido intermitente. Frecuencia: 3600Hz

**Certificaciones**



PC	50/60 Hz
-30/+50 C°	IP30
ON	CLASS 2
SELF EXTINGUISHING	1



**75 dB máx.**

**Códigos**

**BIP 92**

12V ACDC			42318	33080
24V ACDC			42319	33081
48V ACDC			42320	33082
240V DC			42325	33088
240V AC			42326	33087

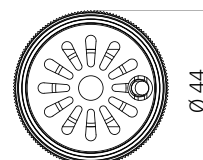
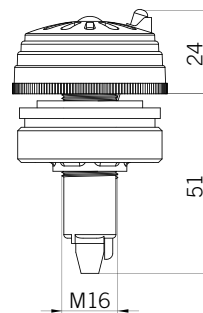

BIP 92 0,04



# BEBIP



BEBIP

Zumbador para empotrar desarrollado con cápsula acústica piezoeléctrica.

**Tensión de trabajo**

12V ACDC, 24V ACDC, 48V ACDC, 110V DC, 110V AC, 240V DC, 240V AC +/-10%

**Características mecánicas**

Cuerpo y anillo en PC.

Instalación a empotrar con agujero redondo (Ø 16 – 22 – 30 mm.) por medio de anillo.

**Características acústicas**

Cápsula acústica piezoeléctrica.

Sonido intermitente.

Frecuencia: 4000+/-300Hz

**Certificaciones**

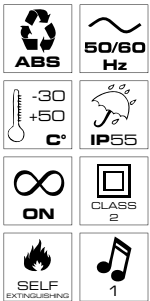

82 dB máx.

**Códigos**

**BEBIP**

12V ACDC	38000
24V ACDC	38001
48V ACDC	38002
240V DC	38005
240V AC	38006

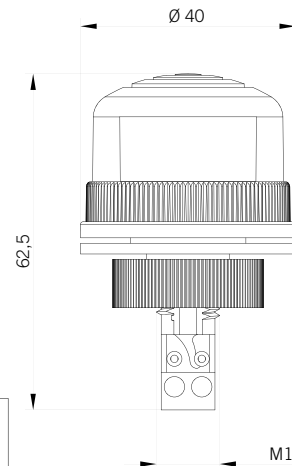

BEBIP



# P40 A



P40 A

Zumbador piezoeléctrico desarrollado con tecnología multinivel. P40 A permite dos niveles de alarma (pre-alarma, alarma) seleccionables por medio de contactos eléctricos independientes.

**Tensión de trabajo**

12/24V ACDC, 48/240V AC +/-10%

**Características mecánicas**

Polycarbonato autoextinguible con alta resistencia al impacto, junta de sellado O-ring en EPDM en la cúpula y en poliuretano en la base.

Montaje a empotrar (agujero Ø 30mm) con anillo de cierre suministrado.

**Características acústicas**

Circuito acústico con zumbador multitensión.

Sonido intermitente (pre-alarma).

Sonido continuo (alarma).

Frecuencia: 3500 +/-100Hz

**Certificaciones**

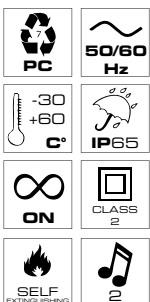

85 dB máx.

**Códigos**

**P40 A**

12/24V ACDC	91177
48/240V AC	91179

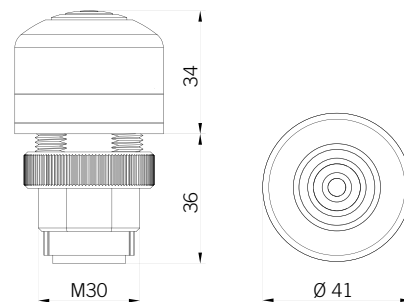

P40 A



Otras tensiones disponibles bajo petición



# P40 A LED



P40 A LED

Zumbador piezoeléctrico con luz de LED desarrollado con tecnología multinivel. P40 A LED permite tres niveles de alarma (alerta, pre-alarma, alarma) seleccionables por medio de contactos eléctricos independientes.

**Tensión de trabajo**  
12/24V ACDC, 48/240V AC +/-10%

**Características mecánicas**  
Policarbonato autoextinguible con alta resistencia al impacto, junta de sellado O-ring en EPDM en la cúpula y en poliuretano en la base. Montaje a empotrar (agujero Ø 30mm) con anillo de cierre suministrado.

**Características luminosas**  
3 LED de alta luminosidad. Cúpula en policarbonato transparente. Efectos luminosos: Luz intermitente, Luz intermitente + Sonido intermitente, Luz fija + Sonido continuo.

**Características acústicas**  
Circuito acústico con zumbador multitensión. Sonido intermitente (pre-alarma). Sonido continuo (alarma). Frecuencia: 3500 +/-100Hz

**Certificaciones**



PC	50/60 Hz
-30 +60 C°	IP65
ON	CLASS 2
SELF EXTINGUISHING	2
LED SMD	FPM 1F 150 +/-10
LED max 24V	

**Cuerpo**

**Cúpula**

**85 dB máx.**

**Códigos**

**P40 A LED**

12/24V ACDC	91181	91182	91183	91184	91185	91186
48/240V AC	91201	91202	91203	91204	91205	91206

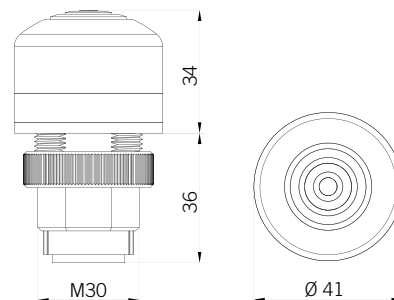

**P40 A LED** 0,04

# P50 A



P50 A QC M12

P50 A

Zumbador piezoeléctrico desarrollado con tecnología multinivel. P50 A permite siete diferentes alarmas seleccionables por medio de contactos eléctricos independientes. Disponibles versiones con conector QC M12 o con pasacable M12.

**Tensión de trabajo:** 12/24V ACDC +/-5%

**Características mecánicas**  
Policarbonato autoextinguible con alta resistencia al impacto, junta de sellado O-ring en EPDM en la cúpula y en poliuretano en la base. Montaje a empotrar (agujero Ø 22mm) con anillo de cierre suministrado. Conexión eléctrica por medio de conector QC M12 4 PIN o con pasacable M12.

**Características acústicas**  
Circuito acústico con zumbador multitensión. Siete sonidos disponibles (Sonido Continuo – Sonido Intermitente Lento, Sonido Intermitente Veloz, Sonido Intermitente Doble, Sonido Intermitente Triple, Telégrafo, Random). Frecuencia: 3500 +/-100Hz

**Certificaciones**



PC	50/60 Hz
-30 +60 C°	IP65
ON	CLASS 2
SELF EXTINGUISHING	7

**Cúpula**

**Cuerpo**

**92 dB máx.**

**Códigos**

<b>P50 A QC M12</b>	
12/24V ACDC	91367
<b>P50 A</b>	
12/24V ACDC	91327

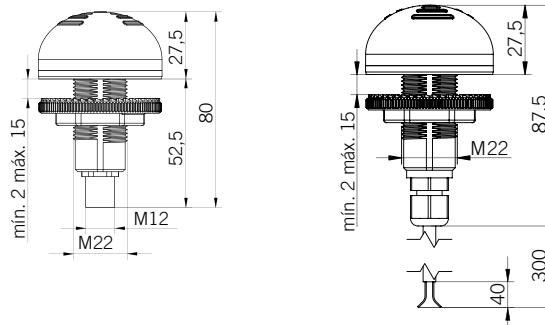

**P50 A QC M12** 0,07

**P50 A** 0,07

Otras versiones disponibles bajo petición



# P50 A LED



P50 A LED QC M12

P50 A LED

Cuerpo

Cúpula

92 dB máx.

**Códigos**

<b>P50 A LED QC M12</b>						
12/24V ACDC	91381	91382	91383	91384	91386	
<b>P50 A LED</b>						
12/24V ACDC	91341	91342	91343	91344	91346	

Zumbador piezoeléctrico con luz de LED desarrollado con tecnología multinivel. **P50 A LED** permite diferentes modalidades acústicas/luminosas seleccionables por medio de contactos eléctricos independientes. Luz fija, Sonido Continuo, Luz fija + Sonido Continuo, 2 Flash – sonido/luz sincr., 3 Flash – sonido/luz sincr., Intermitente – sonido/luz Random. Disponibles versiones con conector QC M12 o con pasacable M12.

**Tensión de trabajo:** 12/24V ACDC +/-5%

**Características mecánicas**

Policarbonato autoextinguible con alta resistencia al impacto, junta de sellado O-ring en EPDM en la cúpula y en poliuretano en la base. Montaje a empotrar (agujero Ø 22mm) con anillo de cierre suministrado. Conexión eléctrica por medio de conector QC M12 4 PIN o con pasacable M12.

**Características luminosas**

6 LED de alta luminosidad. Cúpula en policarbonato transparente.

**Características acústicas**

Circuito acústico con zumbador multitensión.

Sonido Intermitente y continuo

Frecuencia: 3500 +/-100Hz

**Certificaciones**

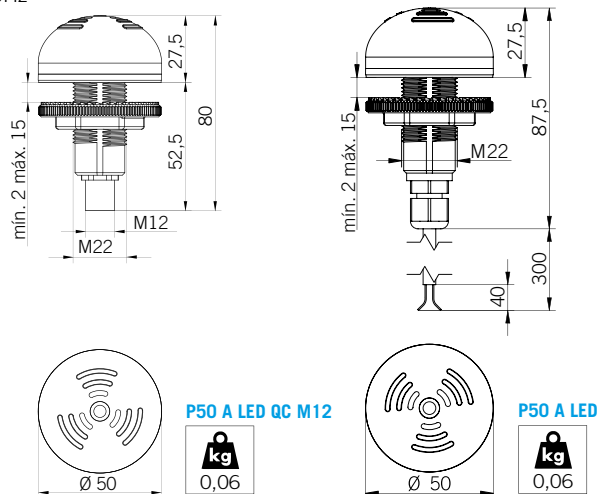

# P50 S



P50 S QC M12

P50 S

Cuerpo

Cúpula

**Códigos**

<b>P50 S QC M12</b>						
12/24V ACDC	91361	91362	91363	91364	91366	
<b>P50 S</b>						
12/24V ACDC	91321	91322	91323	91324	91326	

Luz de LED multifunción con tecnología multinivel.

**P50 S** cuenta con siete efectos luminosos seleccionables por medio de contactos eléctricos independientes.

Disponibles versiones con conector QC M12 o con pasacable M12.

**Tensión de trabajo:** 12/24V ACDC +/-5%

**Características mecánicas**

Policarbonato autoextinguible con alta resistencia al impacto, junta de sellado O-ring en EPDM en la cúpula y en poliuretano en la base. Montaje a empotrar (agujero Ø 22mm) con anillo de cierre suministrado. Conexión eléctrica por medio de conector QC M12 4 PIN o con pasacable M12.

**Características luminosas**

6 LED de alta luminosidad.

Cúpula en policarbonato con diseño para la difusión luminosa en 360°.

Siete efectos luminosos (luz fija, luz intermitente lenta, intermitente veloz, doble flash, triple flash estroboscópico, random).

**Certificaciones**

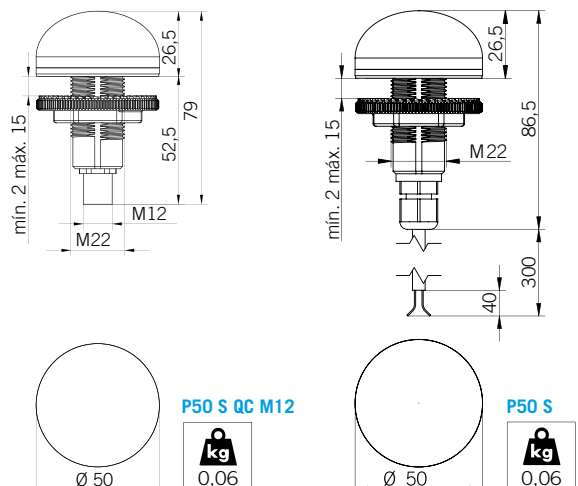

# P50 RGB



P50 RGB QC M12

P50 RGB

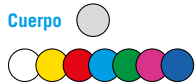

**Códigos**

**P50 RGB QC M12**

24V DC 91430

**P50 RGB**

24V DC 91379

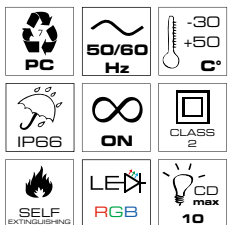

Luz de LED multicolor con tecnología multinivel.  
**P50 RGB** cuenta con siete diferentes colores y luz fija.  
 Disponibles versiones con conector QC M12 o con pasacable M12.

**Tensión de trabajo:** 24V DC +/-10%

**Características mecánicas**

Policarbonato autoextinguible con alta resistencia al impacto, junta de sellado O-ring en EPDM en la cúpula y en poliuretano en la base. Montaje a empotrar (agujero Ø 22mm) con anillo de cierre suministrado. Conexión eléctrica por medio de conector QC M12 4 PIN o con pasacable M12.

**Características luminosas**

6 LED **RGB** de alta luminosidad.  
 Cúpula en policarbonato opalino permite exaltar el rendimiento luminoso de cada color. Siete colores con luz fija (blanco, amarillo, rojo, cian, verde, magenta, azul).

**Certificaciones**

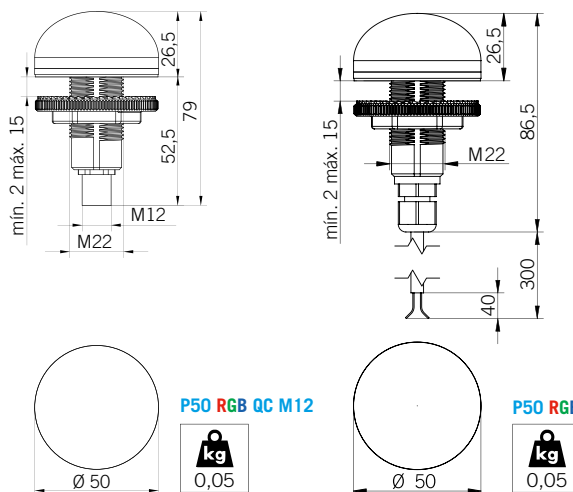

# P50 RGB A



P50 RGB A QC M12

P50 RGB A

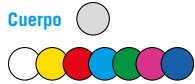

**Códigos**

**P50 RGB A QC M12**

24V DC 91429

**P50 RGB A**

24V DC 91380

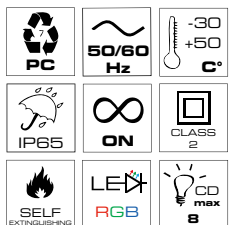

Zumbador piezoeléctrico con luz de LED multicolor desarrollado con tecnología multinivel.  
**P50 RGB A** cuenta con siete diferentes colores y luz fija.  
 Disponibles versiones con conector QC M12 o con pasacable M12.

**Tensión de trabajo:** 24V DC +/-10%

**Características mecánicas**

Policarbonato autoextinguible con alta resistencia al impacto, junta de sellado O-ring en EPDM en la cúpula y en poliuretano en la base. Montaje a empotrar (agujero Ø 22mm) con anillo de cierre suministrado. Conexión eléctrica por medio de conector QC M12 4 PIN o con pasacable M12.

**Características luminosas**

6 LED **RGB** de alta luminosidad. Cúpula en policarbonato opalino permite exaltar el rendimiento luminoso de cada color. Siete colores con luz fija (blanco, amarillo, rojo, cian, verde, magenta, azul).

**Características acústicas**

Sonido continuo

**Certificaciones**

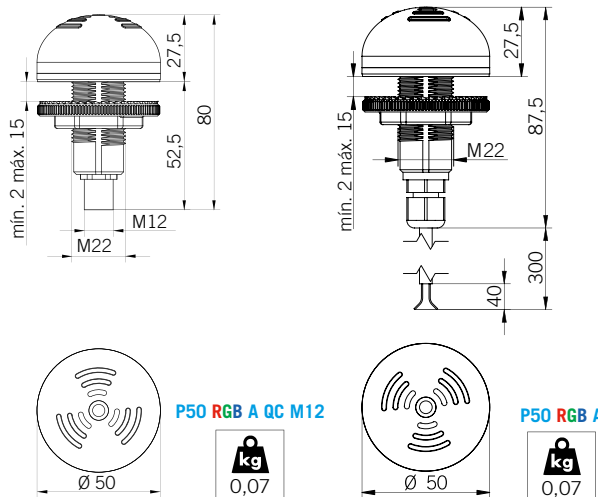







# **M**LINE

Un Concepto ... infinitas soluciones

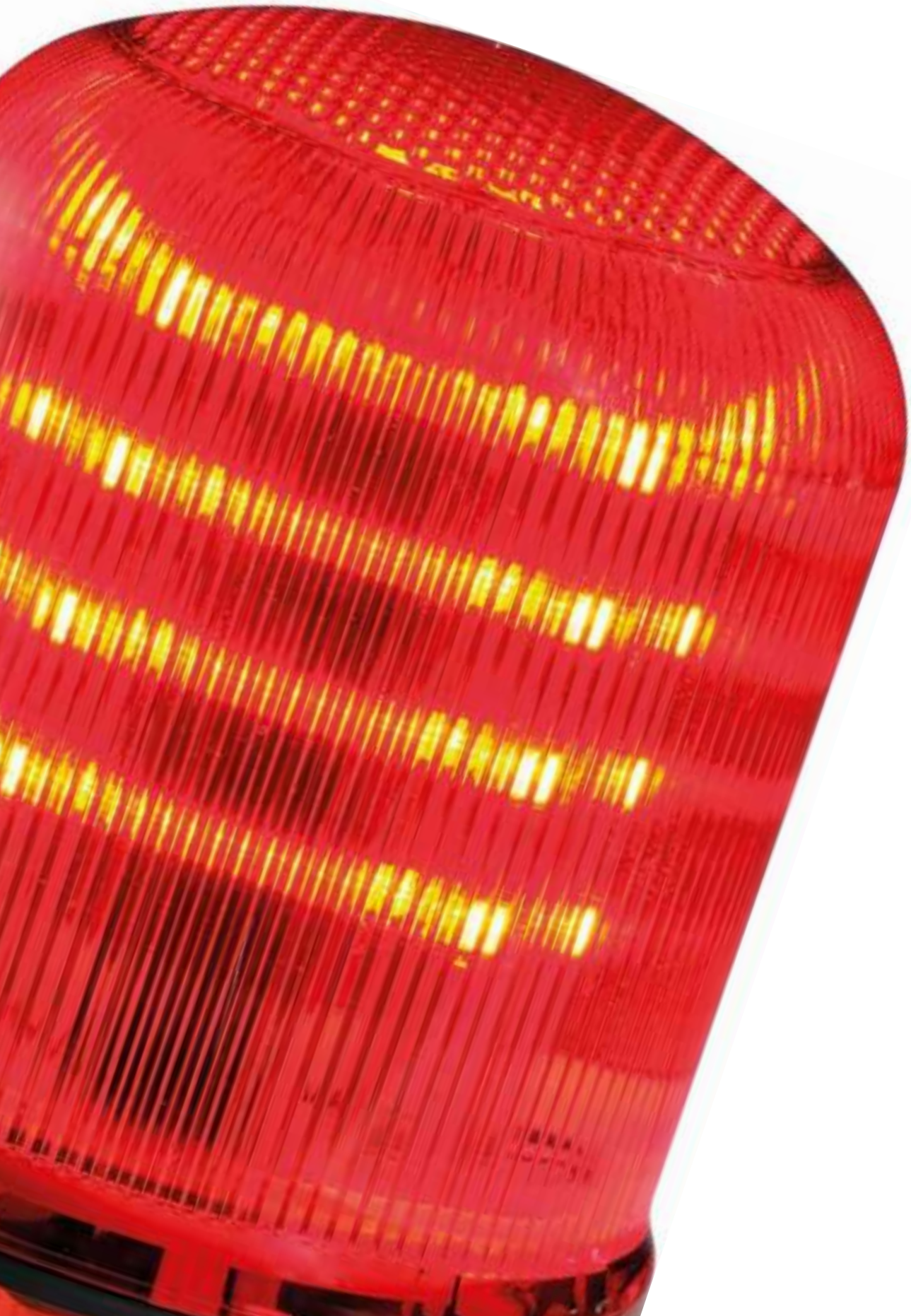

# MLINE

La línea **MLINE** nace del nuevo y exclusivo concepto modular desarrollado por Sirena que lleva a los dispositivos de señalización a un nivel totalmente nuevo, permitiendo a los usuarios el obtener un producto "creado a la medida" para cada tipo de aplicación.

Los altísimos rendimientos ópticos de los dispositivos luminosos, sumados al elevado output de los componentes acústicos colocan a **MLINE** en lo alto de la gama, por lo tanto es apropiada para las soluciones aplicativas más complejas.

Después de una serie de pruebas rigurosas, **MLINE** ha obtenido el grado IP 65, un elevado índice de protección, lo que significa que es adecuada y está garantizada también para su uso en exteriores.

Además **MLINE** está aprobado UL con la calificación ambiental 3R para las sirenas y 4X para las balizas.

**MLINE** se ha elaborado con un exclusivo sistema modular que permite que todos los nueve módulos puedan ser montados sobre cualquiera de las seis bases, reduciendo drásticamente el número de componentes y de stock, permitiendo a los profesionales del sector responder activamente a las cambiantes exigencias del mercado.

La tecnología LED 360° permite una mejor resistencia a las vibraciones, una vida más larga del producto y consumo reducido, con un mantenimiento virtualmente nulo y reduciendo drásticamente los costos operativos.

Asimismo, el innovador diseño de los productos **MLINE** hace posible que tengan un rol clave en las aplicaciones comerciales y civiles, así como en las más tradicionales aplicaciones industriales.

## TECNOLOGÍA MULTICANAL



### CÚPULAS

Una gama de nueve cúpulas multifuncionales basada en una exclusiva tecnología multicanal que permite gestionar cada función del dispositivo de forma independiente, creando estados de alerta diferentes con un mismo producto.



### BASES

Seis diferentes bases con tres tipos de voltaje (12/24V ACDC, 40/80V ACDC, 120/240V AC) y cuatro colores, ofreciendo a los usuarios un total de 86 diferentes opciones: una solución perfecta para cada tipo de aplicación.



Cada cúpula **MLINE** se puede combinar con cada base con un simple mecanismo de fijación a presión que facilita un proceso de instalación simple y seguro incluso en los ambientes más hostiles.



# FLR S



Dispositivo LED multifuncional desarrollado sobre la base de una tecnología multicanal, **FLR S** permite gestionar tres diferentes efectos de iluminación (luz fija, intermitente, rotativa) a través de borneras independientes.

Disponible con lente **allCOLOR** y **allCLEAR**.

### Tensión de trabajo

De acuerdo con la base utilizada. Conexión nativa PNP/NPN.

### Características mecánicas

Policarbonato autoextinguible con alta resistencia al impacto, apto para aplicaciones en exteriores gracias al grado de protección IP66/UL TYPE 4X, IP69K - IK07 con anillo de seguridad.

### Características luminosas

24x LED de alta luminosidad en configuración 6x4, producen tres diferentes efectos de iluminación: luz fija, intermitente (triple flash efecto estroboscópico), rotativa (efecto rotativo que simula perfectamente las luces rotativas tradicionales sin haber partes móviles, permitiendo de aumentar el ciclo de vida del producto).

Disponible con 2 tipos de lente: **allCOLOR** (lente de color y fuente LED del mismo color) y **allCLEAR** (lente neutra y fuente LED en color).

### Certificaciones



IP69K CON ANILLO 72248  
CON BASE SHALLOW - DEEP - POLE



Cúpula

Códigos

FLR S

<b>allCOLOR</b>	90351	90352	90353	90354	90139
<b>allCLEAR</b>	90121	90122	90123	90124	

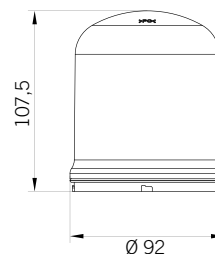

FLR S 0,20

PC	-40 +55 C°	
50/60 Hz	CLASS 2	SELF EXTINGUISHING
CH 3	24V	3 LEVELS ALARM

# SLR S



Dispositivo LED multifuncional desarrollado sobre la base de una tecnología multicanal, **SLR S** permite gestionar tres diferentes efectos de iluminación (luz intermitente, estroboscópica, aleatorio) a través de borneras independientes. SLR S es comparable a una luz con lámpara de xenón de 6J.

Disponible con lente **allCOLOR** y **allCLEAR**.

### Tensión de trabajo

De acuerdo con la base utilizada. Conexión nativa PNP/NPN.

### Características mecánicas

Policarbonato autoextinguible con alta resistencia al impacto, apto para aplicaciones en exteriores gracias al grado de protección IP66/UL TYPE 4X, IP69K - IK07 con anillo de seguridad.

### Características luminosas

2x LED SuperBright, con lente de Fresnel interna, producen tres diferentes efectos de iluminación: luz intermitente (1 flash 1F), efecto estroboscópico 5F, luz random (efecto único con destello aleatorio, permite aumentar la capacidad del dispositivo de llamar la atención).

Disponible con 2 tipos de lente: **allCOLOR** (lente de color y fuente LED del mismo color) y **allCLEAR** (lente neutra y fuente LED en color).

### Certificaciones



IP69K CON ANILLO 72248  
CON BASE SHALLOW - DEEP - POLE



Cúpula

Códigos

SLR S

<b>allCOLOR</b>	90851	90852	90853	90854	90856
<b>allCLEAR</b>	90861	90862	90863	90864	

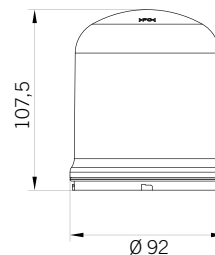

SLR S 0,20

PC	-40 +55 C°	
50/60 Hz	CLASS 2	SELF EXTINGUISHING
CH 3	24V	3 LEVELS ALARM



# SIR-E S



SIR-E S

Sirena electrónica multifuncional desarrollada con una tecnología multicanal, SIR-E S permite gestionar dos niveles de alarma (pre-alarma, alarma) que se activan mediante borneras independientes.

Multisonido: 64 sonidos disponibles (tipología industrial, civil, contraincendios).

#### Tensión de trabajo

De acuerdo con la base utilizada. Conexión nativa PNP/NPN.

#### Características mecánicas

Policarbonato autoextinguible con alta resistencia al impacto, IK07 con anillo de seguridad, apto para aplicaciones en exteriores gracias al grado de protección IP65/UL TYPE 3R.

#### Características acústicas

Zumbador electromagnético con volumen ajustable por medio de botón integrado (Máx. 105 dB) que produce:

- CONTACTO 1: un sonido electrónico potente de máx. 105 dB (sonido se selecciona con el microinterruptor "A" entre 32 sonidos disponibles).
- CONTACTO 2: un sonido electrónico potente de máx. 105 dB (sonido se selecciona con el microinterruptor "B" entre 32 sonidos disponibles).

#### Certificaciones

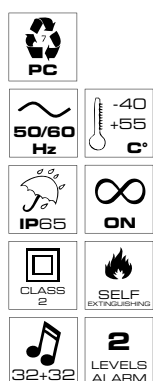

Cúpula

105 dB máx.

#### Códigos

SIR-E S

90360 90357 90358 90359

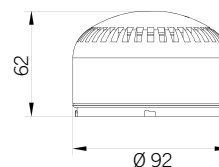

SIR-E S



# SIR-E MAX



SIR-E MAX

Sirena electrónica multifuncional desarrollada con una tecnología multicanal, SIR-E MAX permite gestionar dos niveles de alarma (pre-alarma, alarma) que se activan mediante borneras independientes. Multisonido: 64 sonidos disponibles (tipología industrial, civil, contraincendios).

#### Tensión de trabajo

De acuerdo con la base utilizada. Conexión nativa PNP/NPN.

#### Características mecánicas

Policarbonato autoextinguible con alta resistencia al impacto, IK07 con anillo de seguridad, apto para aplicaciones en exteriores gracias al grado de protección IP65/UL TYPE 3R.

#### Características acústicas

Zumbador electromagnético con volumen ajustable por medio de botón integrado (Máx. 115 dB) que produce:

- CONTACTO 1: un sonido electrónico potente de máx. 115 dB (sonido se selecciona con el microinterruptor "A" entre 32 sonidos disponibles).
- CONTACTO 2: un sonido electrónico potente de máx. 115 dB (sonido se selecciona con el microinterruptor "B" entre 32 sonidos disponibles).

#### Certificaciones



\*Certificaciones con anillo de seguridad suministrado

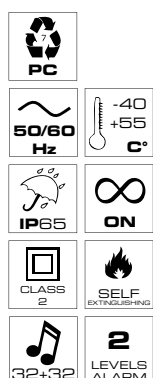

Cúpula

115 dB máx.

#### Códigos

SIR-E MAX

90407 90408 90410 90409

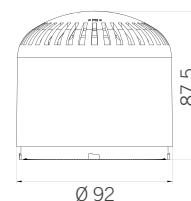

SIR-E MAX



# SIR-E LED S



- 
- 
- 
- 
- 
- 
- 
- 
- 
- 
- 
- 
- 

Cúpula

**105 dB máx.**

**Códigos**

<b>SIR-E LED S</b>					
<b>alliCOLOR</b>	90361	90362	90363	90364	90135
<b>alliCLEAR</b>	90131	90132	90133	90134	

Sirena electrónica con luz de LED multifuncional desarrollada con una tecnología multicanal, **SIR-E LED S** permite gestionar tres niveles de alarma (alerta, pre-alarma, alarma) que se activan mediante borneras independientes. Multisonido: 64 sonidos disponibles (tipología industrial, civil, contraincendios) y 2 efectos luminosos (efecto estroboscópico, luz fija).

**Tensión de trabajo**

De acuerdo con la base utilizada. Conexión nativa PNP/NPN.

**Características mecánicas**

Policarbonato autoextinguible con alta resistencia al impacto, IK07 con anillo de seguridad, apto para aplicaciones en exteriores gracias al grado de protección IP65/UL TYPE 3R.

**Características acústicas y luminosas**

Zumbador electromagnético con volumen ajustable por medio de botón integrado (Máx. 105 dB). 6x LED distribuidos a 360°. Disponible con 2 tipos de lente **alliCOLOR** (lente de color y fuente LED de mismo color) y **alliCLEAR** (lente neutra y fuente LED en color).

Tres niveles de alarma:

- CONTACTO 1, solo luz (efecto seleccionable entre no luz, luz fija, intermitente y triple destello), ejemplo señalización de ALERTA.
  - CONTACTO 2, luz y sonido (efectos luminosos seleccionables entre los efectos arriba indicados) en combinación con un sonido electrónico de máx., 105 dB (sonido seleccionable por medio de micro interruptor "A" entre 32 sonidos disponibles) ejemplo PRE-ALARMA
  - CONTACTO 3, luz y sonido (efectos luminosos seleccionables entre los efectos arriba indicados) en combinación con un sonido electrónico de máx., 105 dB (sonido seleccionable por medio de micro interruptor "A" entre 32 sonidos disponibles) ejemplo ALARMA.
- Posibilidad de separar completamente el sonido y la luz.

**Certificaciones**

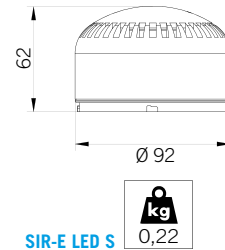

# SIR-E LED MAX



SIR-E LED MAX

- 
- 
- 
- 
- 
- 
- 
- 
- 
- 
- 
- 
- 

Cúpula

**115 dB máx.**

**Códigos**

<b>SIR-E LED MAX</b>					
	90561	90562	90563	90564	90140

Sirena electrónica con luz de LED multifuncional desarrollada con una tecnología multicanal, **SIR-E LED MAX** permite gestionar tres niveles de alarma (alerta, pre-alarma, alarma) que se activan mediante borneras independientes. Multisonido: 64 sonidos disponibles (tipología industrial, civil, contraincendios) y 2 efectos luminosos (efecto estroboscópico, luz fija).

**Tensión de trabajo**

De acuerdo con la base utilizada. Conexión nativa PNP/NPN

**Características mecánicas**

Policarbonato autoextinguible con alta resistencia al impacto, IK07 con anillo de seguridad, apto para aplicaciones en exteriores gracias al grado de protección IP65/UL TYPE 3R.

**Características acústicas y luminosas**

Zumbador electromagnético con volumen ajustable por medio de botón integrado (Máx. 115 dB).

6x LED distribuidos a 360°.

Tres niveles de alarma:

- CONTACTO 1, solo luz (efecto seleccionable entre no luz, luz fija, intermitente y triple destello), ejemplo señalización de ALERTA.
  - CONTACTO 2, luz y sonido (efectos luminosos seleccionables entre los efectos arriba indicados) en combinación con un sonido electrónico de máx., 115 dB (sonido seleccionable por medio de micro interruptor "A" entre 32 sonidos disponibles) ejemplo PRE-ALARMA
  - CONTACTO 3, luz y sonido (efectos luminosos seleccionables entre los efectos arriba indicados) en combinación con un sonido electrónico de máx., 115 dB (sonido seleccionable por medio de micro interruptor "A" entre 32 sonidos disponibles) ejemplo ALARMA.
- Posibilidad de separar completamente el sonido y la luz.

**Certificaciones**



\*Certificaciones con anillo de seguridad suministrado.

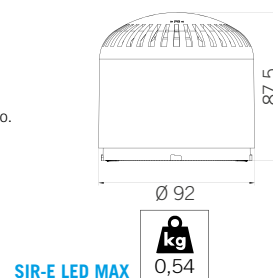

# XLF S



Dispositivo LED multifuncional desarrollado sobre la base de una tecnología multicanal, XLF S permite gestionar diferentes efectos de iluminación (luz fija, intermitente, estroboscópica y aleatorio) a través de borneras independientes. Disponible con lente **allCOLOR** y **allCLEAR**.

**Tensión de trabajo**

De acuerdo con la base utilizada. Conexión nativa PNP/NPN.

**Características mecánicas**

Policarbonato autoextinguible con alta resistencia al impacto, apto para aplicaciones en exteriores gracias al grado de protección IP66/UL TYPE 4X, IP69K - IK08 con anillo de seguridad.

**Características luminosas**

1x LED de alta luminosidad hasta 2500 Cd(p), ajustable en 3 niveles, produce diferentes efectos de iluminación: luz fija, intermitente (1F o 3F) efecto estroboscópico (5F) y aleatorio. Disponible con 2 tipos de lente: **allCOLOR** (lente de color y fuente LED del mismo color) y **allCLEAR** (lente neutra y fuente LED en color). Posibilidad de cambiar el efecto luminoso en cada canal por medio de botón.

**allCOLOR**

PC	50/60 Hz	-40 +55 C°	IP66
ON	CLASS 2	SELF EXTINGUISHING	LED SMD
FPM 1F 120 +/-10	CPM 3F 40 +/-10	CPM 5F 40 +/-10	FPM RANDOM
CIPALINE	CD max 20 24V		
FRESNEL	CD max 2500 24V	3 LEVELS ALARM	

**IP69K CON ANILLO 72248**

**CON BASE SHALLOW - DEEP - POLE**



Cúpula: ● ● ● ● ●

Códigos

**XLF S**

allCOLOR	90501	90502	90503	90504	90506
allCLEAR	90141	90142	90143	90144	
allCOLOR	90821	90822	90823	90824	90826
allCLEAR	90151	90152	90153	90154	



Lente opalina para la señalización en cercanía.



Lente Fresnel para la señalización a larga distancia.

**Certificaciones**

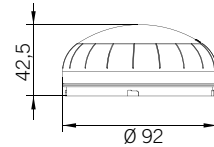

# XLF RGB



Dispositivo LED multicolor, desarrollado sobre la base de una tecnología multicanal, XLF RGB permite gestionar tres diferentes niveles de alarma a través de borneras independientes. Cada canal permite seleccionar 8 diferentes colores y efectos luminosos. Disponible con lente Proximity o Direccional.

**Tensión de trabajo**

De acuerdo con la base utilizada. Conexión nativa PNP/NPN.

**Características mecánicas**

Policarbonato autoextinguible con alta resistencia al impacto, apto para aplicaciones en exteriores gracias al grado de protección IP66 / UL TYPE 4X, IP69K - IK08 con anillo de seguridad.

**Características luminosas**

1x LED **RGBA** de alta luminosidad, ajustable en 3 niveles. Diferentes colores (blanco, ámbar, rojo, cian, amarillo, verde, magenta, azul) y efectos luminosos (luz fija, intermitente 1F o 3F, efecto estroboscópico 5F y aleatorio) a través de dos botones sobre el circuito. Posibilidad de cambiar el efecto luminoso en cada canal por medio de botón.

**XLF RGB**

PC	50/60 Hz	-40 +55 C°	IP66
ON	CLASS 2	SELF EXTINGUISHING	LED RGB
FPM 1F 120 +/-10	CPM 3F 40 +/-10	CPM 5F 40 +/-10	FPM RANDOM
CIPALINE	CD max 9 24V		
FRESNEL	CD max 600 24V	3 LEVELS ALARM	

**IP69K CON ANILLO 72248**

**CON BASE SHALLOW - DEEP - POLE**



Códigos

**XLF RGB**

	90155
	90156



Lente opalina para la señalización en cercanía.



Lente Fresnel para la señalización a larga distancia.

**Certificaciones**

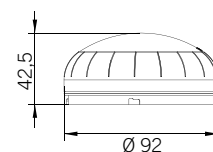

# TLINE XLF

Semáforos industriales desarrollados para la señalización de diferentes situaciones en el ámbito de ingeniería civil, mecánica y de control de los accesos. Con tecnología LED a luz fija, intermitente, estroboscópica a través de borneras independientes. Disponible con lente **allCOLOR** en versión Directional. Todos los semáforos **TLINE** son dotados de conexión PNP (positivo-negativo-positivo) para uso con PLC en modo sourcing.

**Tensión de trabajo**  
24V ACDC, 120/240V AC +/-10%

**Características mecánicas**  
Cuerpo y cúpula en policarbonato autoextinguible con alta resistencia al impacto, apto para aplicaciones en exteriores gracias al grado de protección IP66 / UL TYPE 3R. Guarnición de base en poliuretano. Con pasacables M20 y visor parasol en policarbonato.

**Características luminosas**  
Cada dispositivo luminoso XLF es dotado de 1x LED de alta luminosidad hasta 2500 Cd(p), ajustable en 3 niveles, produce diferentes efectos de iluminación: luz fija, intermitente (1F o 3F) efecto estroboscópico (5F) y aleatorio. Lente **allCOLOR**: lente de color y fuente LED del mismo color en versión Directional.

**Certificaciones**



Lente Fresnel para la señalización a larga distancia.



TLINE 3 XLF S DIRECTIONAL      TLINE 2 XLF S DIRECTIONAL

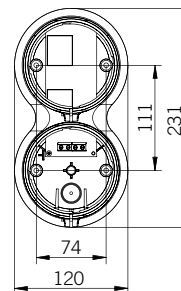
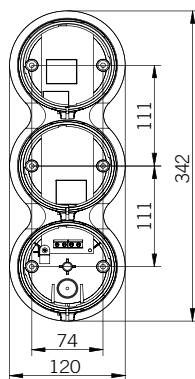
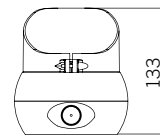
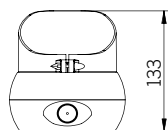
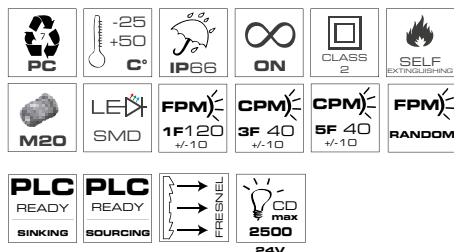

0,93  
TLINE 3 XLF LT

0,63  
TLINE 2 XLF LT

1,03  
TLINE 3 XLF HT

0,69  
TLINE 2 XLF HT

**Códigos**

**TLINE 3 XLF S DIRECTIONAL**

LT 24V ACDC      69788  
HT 120/240V AC      69789

**TLINE 2 XLF S DIRECTIONAL**

LT 24V ACDC      69786  
HT 120/240V AC      69787





## GAMA FA DISPOSITIVOS LUMINOSOS Y SIRENAS APROBADAS EN54

De acuerdo con el Reglamento CPR (Reglamento Construcción del Producto) 305/2011/UE, es obligatorio que los sistemas de detección de incendios y de alarma contra incendios tengan la certificación EN54 emitida por una Institución reconocida para la Certificación.



# SIR-E FA



SIR-E FA

Sirena electrónica multifuncional certificada según la normativa EN54-3, desarrollada con una tecnología multicanal, **SIR-E FA** permite gestionar dos niveles de alarma (pre-alarma, alarma) que se activan mediante borneras independientes. Multisonido: 13 sonidos certificados EN54-3.

**Tensión de trabajo**

Uso solo con bases LT 12/24V DC.

**Características mecánicas**

Policarbonato autoextinguible con alta resistencia al impacto, apto para aplicaciones en exteriores gracias al grado de protección IP65.

**Características acústicas**

Zumbador electromagnético que produce:

- PRE-ALARMA: un sonido electrónico potente de máx. 100 dB (sonido se selecciona con el microinterruptor entre 12 sonidos certificados EN54-3).
- ALARMA: un sonido electrónico potente de máx. 100 dB (1 sonido continuo certificado EN54-3 del tipo PFEER TOXIC GAS).

**Certificaciones**



Número CPR  
EN54-3 | 2852-CPR-0178

**Puede ser instalado con**

Bases	EN54	EN54	EN54
	SHALLOW	DEEP	WALL
12/24V DC	✓	✓	✓
<b>DOUBLE</b>			

FA: Uso solo en DC



EN54

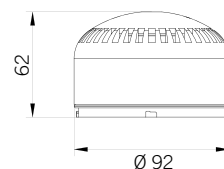

- PC
- 30 to +70 °C
- IP65
- ON
- CLASS 2
- SELF EXTINGUISHING
- 12+1
- 2 LEVELS ALARM

Cúpula ● ○  
100 dB máx. - EN54-3

Códigos  
SIR-E FA ● ○  
90378 90377

# SIR-E LED FA



SIR-E LED FA

Sirena electrónica con luz LED multifuncional certificada según la normativa EN54-3, desarrollada con una tecnología multicanal, **SIR-E LED FA** permite gestionar dos niveles de alarma (pre-alarma, alarma) que se activan mediante borneras independientes. Multisonido: 13 sonidos certificados EN54-3 y luz con efecto estroboscópico.

**Tensión de trabajo**

Uso solo con bases LT 12/24V DC.

**Características mecánicas**

Policarbonato autoextinguible con alta resistencia al impacto, apto para aplicaciones en exteriores gracias al grado de protección IP65.

**Características acústicas y luminosas**

Zumbador electromagnético. 4 LED Bright distribuidos a 360°.

Dos niveles de alarma:

- PRE-ALARMA: un triple-flash potente (efecto estroboscópico) unido a un sonido electrónico potente de máx. 100 dB (sonido se selecciona con el microinterruptor entre 12 sonidos certificados EN54-3).
- ALARMA: un triple-flash potente (efecto estroboscópico) unido a un sonido electrónico potente de máx. 100 dB (1 sonido continuo certificado EN54-3 del tipo PFEER TOXIC GAS).

**Certificaciones**



Número CPR  
EN54-3 | 2852-CPR-0178

**Puede ser instalado con**

Bases	EN54	EN54	EN54
	SHALLOW	DEEP	WALL
12/24V DC	✓	✓	✓
<b>DOUBLE</b>			

FA: Uso solo en DC



EN54

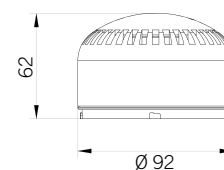

- PC
- 30 to +70 °C
- IP65
- ON
- CLASS 2
- SELF EXTINGUISHING
- 12+1
- 2 LEVELS ALARM
- LED SMD
- DIFFUSED
- CPM 3F 85 +/-10 CH 1/2
- 12+1
- 2 LEVELS ALARM

Cúpula ● ○  
100 dB máx. - EN54-3

Códigos  
SIR-E LED FA ● ○  
90380 90379

# SLR FA



SLR FA

Dispositivo LED certificado según la normativa EN54-23\* (24V DC) con alto nivel de definición óptica. SLR FA cuenta con un efecto luminoso intermitente 1F.

**Tensión de trabajo**

Uso solo con bases LT 12/24V DC.

**Características mecánicas**

Policarbonato autoextinguible con alta resistencia al impacto, apto para aplicaciones en exteriores gracias al grado de protección IP66.

**Características luminosas**

2x LED SuperBright, con lente de Fresnel interna, producen luz intermitente (1 flash 1F).

**Certificaciones**

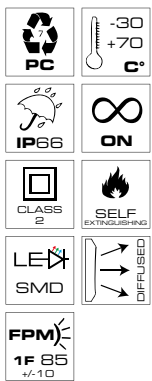
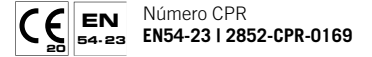

Cúpula   
 EN54-23\*

\*Certificación EN54-23 solo para el modelo con luz blanca (código 90125)

**Códigos**

SLR FA 90126 90125 EN54-23

**Puede ser instalado con**

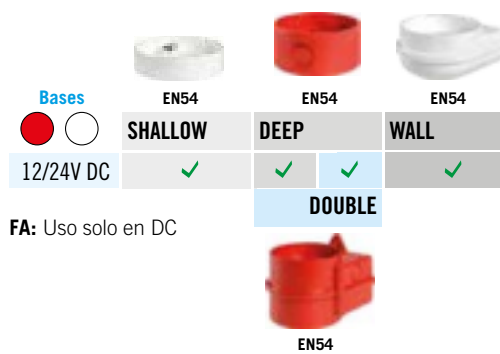

FA: Uso solo en DC

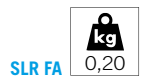
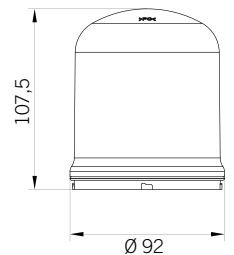

# XLF FA



XLF FA

Dispositivo LED certificado según la normativa EN54-23\* (24V DC) con alto nivel de definición óptica. XLF FA cuenta con un efecto luminoso intermitente 1F. Disponible con lente Directional

**Tensión de trabajo**

Uso solo con bases LT 12/24V DC.

**Características mecánicas**

Policarbonato autoextinguible con alta resistencia al impacto, apto para aplicaciones en exteriores gracias al grado de protección IP66.

**Características luminosas**

1x LED SuperBright, produce luz intermitente (1 flash 1F).

**Certificaciones**

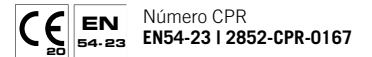

Lente Fresnel para la señalización a larga distancia.

**Puede ser instalado con**



FA: Uso solo en DC

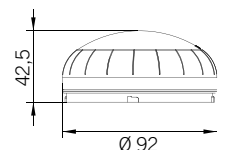

Cúpula   
 EN54-23\*

\*Certificación EN54-23 solo para el modelo con luz blanca (código 90127)

**Códigos**

XLF FA 90128 90127 EN54-23

# BASES



## SHALLOW

Base baja ideal para las instalaciones sobre superficies de montaje planas en donde el cableado se realiza desde la base del dispositivo y se requiere que éste sea más compacto.

SHALLOW



Códigos

SHALLOW

LT 12/24V ACDC



90367

90451

90343

90344

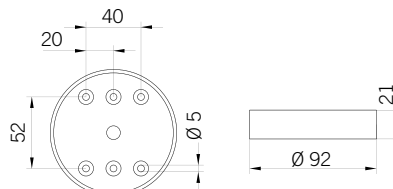

DEEP



## DEEP

Base alta ideal para instalarla utilizando pasacables M20 a cada lado del producto. Esta es la solución ideal cuando no se puede cablear desde la base del dispositivo o cuando se requiere una instalación en serie.

Códigos

DEEP

LT 12/24V ACDC  
MT 40/80V ACDC  
HT 120/240V AC

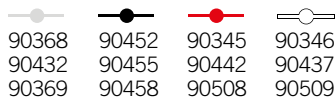

90368

90452

90345

90346

90432

90455

90442

90437

90369

90458

90508

90509

2 x M20 (suministrado)

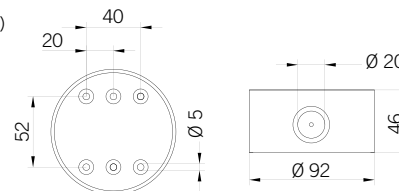

LT



MT-HT

WALL



## WALL

Base para el montaje a pared, es la opción ideal para instalaciones laterales. Ofrece la posibilidad de utilizar dos pasacables M20 para instalar el producto por la parte posterior, ya sea en serie o en puntos no cableados.

Códigos

WALL

LT 12/24V ACDC  
MT 40/80V ACDC  
HT 120/240V AC

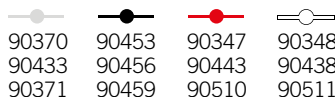

90370

90453

90347

90348

90433

90456

90443

90438

90371

90459

90510

90511

2 x M20 (preparado)

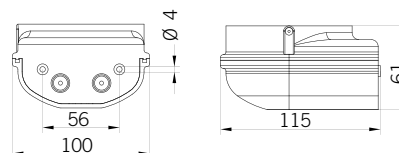

LT



MT-HT

DOUBLE



## DOUBLE

Base a la pared ideal para instalar dos dispositivos de la gama MLINE. Ideal para crear combinaciones únicas entre módulos luminosos y módulos acústicos garantizando la multifuncionalidad de los mismos.

Códigos

DOUBLE

LT 12/24V ACDC  
MT 40/80V ACDC  
HT 120/240V AC

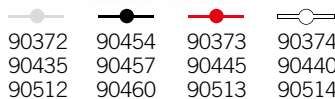

90372

90454

90373

90374

90435

90457

90445

90440

90512

90460

90513

90514

2 x M20 (preparado)

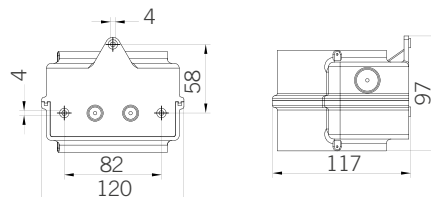

LT



MT-HT



# BASES



## FLUSH

Base para empotrar ideal para el montaje en superficies planas. Garantiza una instalación sencilla y discreta del dispositivo y se adapta a todas aquellas situaciones en las que es necesario respetar estándares estéticos, como por ejemplo en aplicaciones civiles y comerciales.

**No certificada UL.**

FLUSH



### Códigos

#### FLUSH

LT 12/24V ACDC	90349	90375
MT 40/80V ACDC	90444	90439
HT 120/240V AC	90446	90376



USO EN INTERIORES

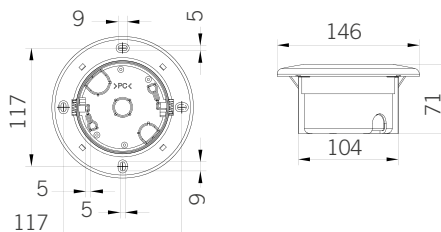

LT	0,22
MT-HT	0,27

## POLE

Permite la instalación de cualquier cúpula **MLINE** sobre mástil roscado de 1" 1/2 NPT o, por medio de adaptadores, sobre mástil roscado de 1" o 1/2" NPT. Certificación UL con abrazadera de seguridad suministrada.

POLE



### Códigos

#### POLE

LT 12/24V ACDC	90610	90613	90619	90616
MT 40/80V ACDC	90611	90614	90620	90617
HT 120/240V AC	90612	90615	90621	90618
ADAPTADOR 1"NPT-F				90555
ADAPTADOR 1/2"NPT-F				90556

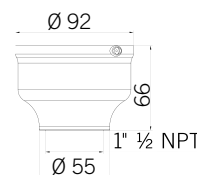

LT	0,15
MT-HT	0,19

## TLINE 3

Base para armar un semáforo industrial con 3 dispositivos de la gama MLINE (excepto SIR-E MAX y SIR-E LED MAX).

TLINE 3



### Códigos

#### TLINE 3

LT 24V ACDC	69782
HT 120/240V AC	69783

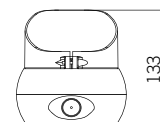
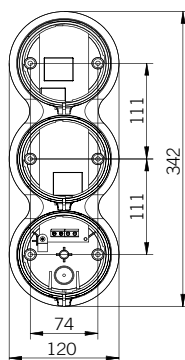

TLINE 3 HT	0,70
TLINE 3 LT	0,60

## TLINE 2

Base para armar un semáforo industrial con 2 dispositivos de la gama MLINE (excepto SIR-E MAX y SIR-E LED MAX).

TLINE 2



### Códigos

#### TLINE 2

LT 24V ACDC	69780
HT 120/240V AC	69781

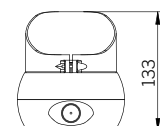
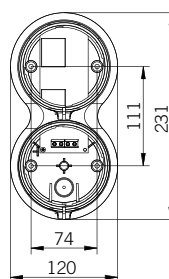

TLINE 2 HT	0,47
TLINE 2 LT	0,41

ACCESORIOS

REJILLAS DE PROTECCIÓN EN ACERO INOXIDABLE



SIZE 0  
90557

SIZE 0  
BASES SHALLOW  
+ XLF S, RGB

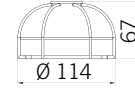
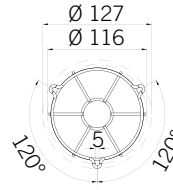

SIZE 0  
kg  
0,07



SIZE 1  
90551

SIZE 1  
BASES SHALLOW  
+ SIR-E S  
+ SIR-E LED S  
BASES DEEP  
+ XLF S, RGB

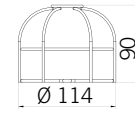
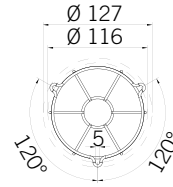

SIZE 1  
kg  
0,08



SIZE 2  
90552

SIZE 2  
BASES DEEP  
+ SIR-E S  
+ SIR-E LED S  
BASES SHALLOW  
+ SIR-E MAX  
+ SIR-E LED MAX

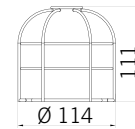
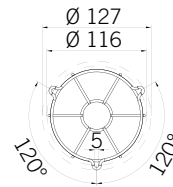

SIZE 2  
kg  
0,10



SIZE 3  
90553

SIZE 3  
BASES SHALLOW  
+ FLR S  
+ SLR S  
BASES DEEP  
+ SIR-E MAX  
+ SIR-E LED MAX

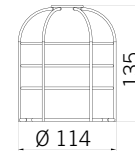
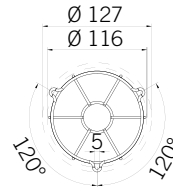

SIZE 3  
kg  
0,13



SIZE 4  
90554

SIZE 4  
BASES DEEP  
+ FLR S  
+ SLR S

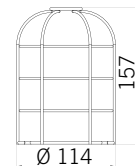
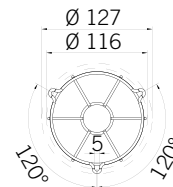

SIZE 4  
kg  
0,14

100% compatible con la gama MLINE

5 dimensiones

Acero inoxidable









# AUTOMAX

Dispositivos para la automatización industrial





# ELYPS WM



ELYPS WM  
ELYPS WM MULTI

Módulo para el cableado disponible en las versiones **ELYPS WM** y **ELYPS WM MULTI**, suministrados con un tapón para cerrar la parte superior de la columna luminosa en caso no se instale el módulo acústico.

### ELYPS WM

Módulo para el cableado de la columna luminosa ELYPS. Cuenta con 1 contacto común + 7 contactos independientes para permitir el ensamblaje de un máximo de 7 módulos: 6 módulos luminosos + 1 módulo acústico (1 canal) o 5 módulos luminosos + 1 módulo acústico (2 canales).

### ELYPS WM MULTI

Con las mismas características primarias del módulo WM, el módulo **WM MULTI** ofrece la posibilidad de generar el destello de los módulos luminosos instalados a través de un canal dedicado BLINK (destello).

El canal BLINK puede ser activado de forma independiente para cada módulo, permitiendo la variación de luz fija a destellante durante el uso de la columna.

El control el canal BLINK se puede efectuar directamente o por medio de PLC.

### Tensión de trabajo

**WM LT** y **WM LT MULTI**: 12/24V ACDC

**WM HT** y **WM HT MULTI**: 120/240V AC

### Características mecánicas

Polycarbonato autoextinguible con alta resistencia al impacto, apto para aplicaciones en exteriores gracias al grado de protección IP66, UL TYPE 4X, garantizado por la junta de sellado de silicona en cada módulo.

### Características luminosas

**WM LT MULTI** y **HT MULTI**

Cuenta con 4 efectos luminosos: destello (1F), doble destello (2F), triple destello (3F) y estroboscópico (5F) seleccionables vía interruptor DIP.

### Certificaciones



Cuerpo

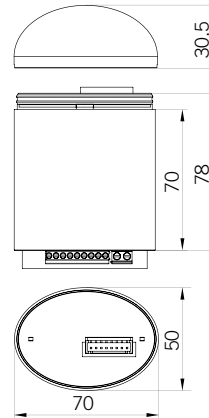
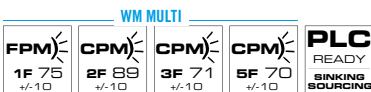

### Códigos

#### ELYPS WM

LT	12/24V ACDC	32457	32458
HT	120/240V AC	32320	32321
LT MULTI	12/24V ACDC	32467	32468
HT MULTI	120/240V AC	32326	32327

# ELYPS LM



allCOLOR

Módulo luminoso con LED integrado a luz fija. ELYPS LM ofrece la máxima versatilidad y un mantenimiento virtualmente nulo gracias a la tecnología LED que garantiza hasta 100.000\* horas de vida útil.

Disponible con lentes allCOLOR, allCLEAR o PROXIMITY, (códigos disponibles bajo petición) ELYPS LM es la elección indicada para un dispositivo luminoso eficiente.

\*En condiciones normales, sin vibraciones ni cambios de temperatura.

### Tensión de trabajo

En función del Módulo para el Cableado WM seleccionado:  
 con WM LT y WM LT MULTI: 12V ACDC, 24V ACDC  
 con WM HT y WM HT MULTI: 120/240V AC

### Características mecánicas

Policarbonato autoextinguible con alta resistencia al impacto, apto para aplicaciones en exteriores gracias al grado de protección IP66, UL TYPE 4X, garantizado por la junta de sellado de silicona en cada módulo.

### Características luminosas

6xLED (3 por lado). La lente con líneas verticales permite una perfecta distribución de la luz a 360°.

Disponible con 3 tipos de lentes: allCOLOR (lente de color y fuente LED del mismo color) y allCLEAR (lente neutra y fuente LED en color) y PROXIMITY (lente de color opalina con fuente luminosa en color).

### Certificaciones

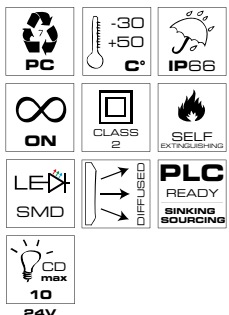
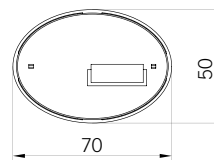

Cúpula

### Códigos

#### ELYPS LM

#### allCOLOR

12V	32461	32462	32463	32464	32465	32466
24V	32331	32332	32333	32334	32335	32336

# ELYPS AM



ELYPS AM  
ELYPS AM S

Los módulos acústicos ELYPS AM son disponibles en 2 versiones:

### ELYPS AM

Módulo acústico piezoeléctrico, cuenta con 2 tipologías de sonido (continuo e intermitente) en 2 canales (1+1). Es posible utilizar ambos los canales usando 2 de los 7 contactos disponibles en el módulo para el cableado.

### ELYPS AM S

Módulo acústico magneto dinámico, cuenta con 16 sonidos en 2 canales (8+8). Para cada canal es posible seleccionar el sonido mediante el interruptor DIP. Es posible utilizar ambos los canales usando 2 de los 7 contactos disponibles en el módulo para el cableado.

### Tensión de trabajo

En función del Módulo para el Cableado WM seleccionado:  
 con WM LT y WM LT MULTI: 12V ACDC, 24V ACDC  
 con WM HT y WM HT MULTI: 120/240V AC

### Características mecánicas

Policarbonato autoextinguible con alta resistencia al impacto, apto para aplicaciones en exteriores gracias al grado de protección IP66, UL TYPE 4X, garantizado por la junta de sellado de silicona en cada módulo.

### Características acústicas

ELYPS AM - Unidad piezoeléctrica, frecuencia 3600Hz +/-100 que produce: 1 sonido intermitente + 1 sonido continuo en 2 canales.

ELYPS AM S - Unidad magneto dinámica, con volumen ajustable (Min. 60 dB - Máx. 90 dB) frecuencias mixtas 490-2800Hz (según la tipología de sonido seleccionado) que produce: 8+8 sonidos (tipología mixta) en 2 canales.

### Certificaciones

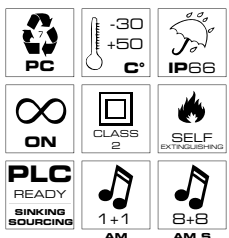
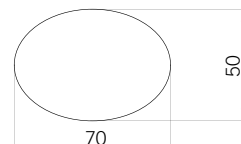
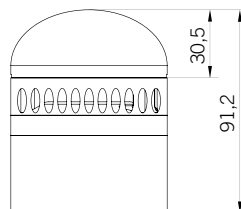

Cuerpo

### Códigos

#### ELYPS WM

#### ELYPS AM

#### ELYPS AM S

32337	32338	
32347	32348	

Otras versiones disponibles bajo petición

# ELYPS MB

Las bases ELYPS MB, necesarias para la configuración de la columna, ofrecen máxima versatilidad gracias a múltiples soluciones de fijación.

### BASE FLAT

Desarrollada para el montaje sobre superficie plana, cuando el cableado se realiza desde la parte inferior del dispositivo o donde se requiere un diseño compacto.

### BASE WALL

Desarrollada para el montaje lateral a pared.

### BASE EXTENDED

Desarrollada para el montaje sobre superficie plana (columna elevada de 10 cm).



Cuerpo  

### Códigos

#### ELYPS MB

FLAT BASE	32357	32358
WALL BASE	32367	32368
EXTENDED BASE	32377	32378

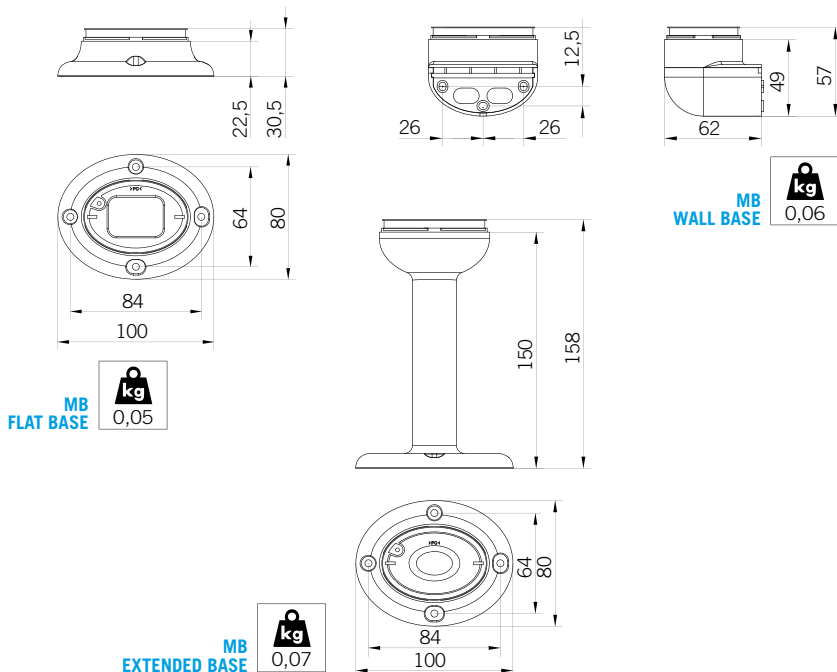

# TWS BASE

Base indispensable para el cableado de la columna luminosa TWS. TWS BASE cuenta con 1 contacto común + 5 contactos independientes para permitir el ensamblaje de un máximo de 5 módulos luminosos o 4 módulos luminosos + 1 módulo acústico. Se suministra con un tapón para cerrar la parte superior de la columna luminosa en caso no se instale el módulo acústico.

**Tensión de trabajo:** Máx. 240V

### Características mecánicas

Policarbonato autoextinguible con alta resistencia al impacto, apto para aplicaciones en exteriores gracias al grado de protección IP66, UL TYPE 4X, garantizado por la junta de sellado de silicona en cada módulo.

Una rosca 1/2" NPT-F permite la instalación de toda la línea de accesorios TWS.

También puede ser instalada directamente (sin accesorios) en la maquinaria perforando directamente la base en las zonas marcadas y utilizando la junta suministrada.

### Certificaciones

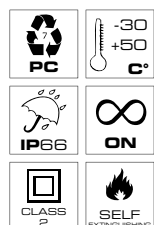

Cuerpo  

### Códigos TWS BASE

	27700	27690
--	-------	-------

**TWS BASE** 0,12 kg

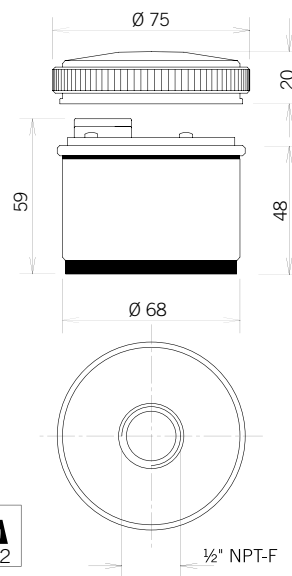

# TWS LED



70 mm

**allCOLOR**  
**TWS LED STEADY**  
**TWS LED MULTI**

Módulo luminoso con LED integrado. **TWS LED** ofrece un mantenimiento virtualmente nulo gracias a la tecnología LED que garantiza hasta 100.000\* horas de vida útil. Disponible en versión **STEADY** (luz fija) o **MULTI** (luz fija, un destello, doble destello, triple destello), con lente **allCOLOR**, **allCLEAR** o **PROXIMITY**, (códigos disponibles bajo petición).  
 \*En condiciones normales, sin vibraciones ni cambios de temperatura.

**Tensión de trabajo**  
 24V ACDC, 110V AC, 240V AC +/-10%

**Características mecánicas**  
 Policarbonato autoextinguible con alta resistencia al impacto, apto para aplicaciones en exteriores gracias al grado de protección IP66, UL TYPE 4X, garantizado por la junta de sellado de silicona en cada módulo.

**Características luminosas**  
 La lente con líneas verticales permite una perfecta distribución de la luz a 360°.

**TWS LED STEADY:** luz fija.  
**TWS LED MULTI:** luz fija, destello (1F), doble destello (2F), triple destello (3F) seleccionables vía interruptor DIP.

Disponible con 3 tipos de lentes: **allCOLOR** (lente de color y fuente LED del mismo color), **allCLEAR** (lente neutra y fuente LED en color) o **PROXIMITY** (lente de color opalina con fuente luminosa en color).

<b>TWS LED MULTI</b>		

**Anillo**

**Módulo**

**Códigos**

**TWS LED**

**STEADY**

24V ACDC	36472	36473	36474
24V ACDC	36682	36683	36684

**MULTI**

24V ACDC	36502	36503	36504
24V ACDC	36712	36713	36714

**Certificaciones**

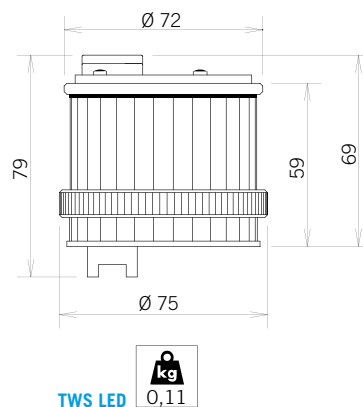

# TWS ACÚSTICOS



70 mm

TWS PZO

Los módulos acústicos **TWS** son disponibles en 3 versiones, de acuerdo con las necesidades de cada aplicación:

**TWS PZO** - Módulo acústico piezoeléctrico. Cuenta con 6 sonidos seleccionables mediante el interruptor DIP.

**TWS MDA** - Módulo acústico magneto dinámico de alta potencia. Cuenta con 32 sonidos seleccionables mediante el interruptor DIP (códigos disponibles bajo petición).

**TWS A+** - Módulo acústico magneto dinámico de alto grado de protección. IP65 adecuado para el uso en exteriores. Cuenta con 16 sonidos seleccionables mediante el interruptor DIP (códigos disponibles bajo petición).

**Tensión de trabajo**  
**TWS PZO** - 12/48V ACDC, 110/240V AC +/-10%  
**TWS MDA** - 12/24V ACDC, 48V AC, 110V AC, 240V AC +/-10%  
**TWS A+** - 12/24V ACDC, 110/240V AC +/-10%

**Características mecánicas**  
 Policarbonato autoextinguible con alta resistencia al impacto, apto para aplicaciones en exteriores gracias al grado de protección IP54, UL TYPE 3R (Módulo A+: IP65, UL TYPE 3R), garantizado por la junta de sellado de silicona en cada módulo.

**Características acústicas**  
**TWS PZO** - Unidad piezoeléctrica, frecuencia 2800Hz+/-100 que produce: 3 sonidos potencia baja + 3 sonidos potencia alta.  
**TWS MDA** - Unidad magneto dinámica, frecuencias mixtas 300-2850Hz que produce 32 sonidos (sonidos mixtos).  
**TWS A+** - Unidad magneto dinámica, frecuencias mixtas 300-2850Hz que produce 16 sonidos (sonidos mixtos).

**Certificaciones**



**Módulo**

**IP 54**

**Códigos**

**PZO**

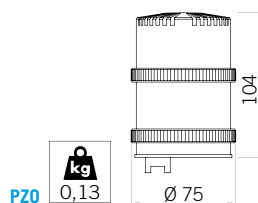
12/48V ACDC	27718	27625
110/240V AC	27719	27628



Otras tensiones y versiones disponibles bajo petición



# miniTWS



allCOLOR

miniTWS



Módulo acústico



Base de cableado



## MÓDULO LUMINOSO

Módulo luminoso con LED integrado que se puede programar a función STEADY (luz fija) y FLASHING (luz intermitente). miniTWS un mantenimiento virtualmente nulo gracias a la tecnología LED que garantiza hasta 100.000\* horas de vida útil.

Disponibles con lentes allCOLOR y allCLEAR.

\*En condiciones normales, sin vibraciones ni cambios de temperatura.

### Tensión de trabajo

24V ACDC, 110V AC, 240V AC +/-10%

### Características mecánicas

Policarbonato autoextinguible con alta resistencia al impacto, apto para aplicaciones en exteriores gracias al grado de protección IP66, UL TYPE 4X), garantizado por la junta de sellado de silicona en cada módulo.

### Características luminosas

La lente con líneas verticales permite una perfecta distribución de la luz a 360°.

2 efectos luminosos: luz fija. Intermitente.

Disponibles con 2 tipos de lentes: allCOLOR (lente de color y fuente LED del mismo color) y allCLEAR (lente neutra y fuente LED en color).

## MÓDULO ACÚSTICO

Módulo magneto dinámico con sonido bitonal, frecuencia 800/1000Hz.

## BASE DE CABLEADO

Base indispensable para el cableado de la columna luminosa miniTWS.

Cuenta con 1 contacto común + 5 contactos independientes para permitir el montaje de un máximo de 5 módulos luminosos o 4 módulos luminosos + 1 módulo acústico.

Se suministra con un tapón para cerrar la parte superior de la columna luminosa en caso no se instale el módulo acústico.

### Certificaciones

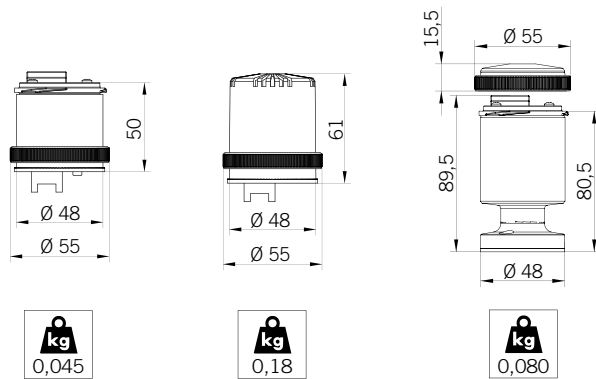

MÓDULO LUMINOSO

MÓDULO ACÚSTICO

BASE DE CABLEADO

### Códigos

#### miniTWS

##### allCOLOR

			
24V ACDC	31502	31503	31504
			
24V ACDC	31542	31543	31544

#### miniTWS SOUNDER

	
24V ACDC	31531 31534

#### miniTWS WIRING BASE

	
24V ACDC	31500 31508

Otras tensiones y versiones disponibles bajo petición



# babyTWS



allCOLOR

babyTWS

Módulo ● ● ● ● ● ●

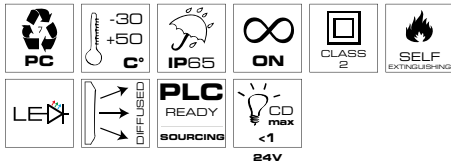

Base de cableado

Módulo acústico



Módulo ●

Módulo ●

**MÓDULO LUMINOSO**

Módulo luminoso con LED integrado con función STEADY (luz fija). babyTWS un mantenimiento virtualmente nulo gracias a la tecnología LED que garantiza hasta 100.000\* horas de vida útil.

Disponible con lentes allCOLOR y allCLEAR.

\*En condiciones normales, sin vibraciones ni cambios de temperatura.

**Tensión de trabajo**

24V ACDC +/-10%

**Características mecánicas**

Polycarbonato autoextinguible con alta resistencia al impacto con grado de protección IP65, UL TYPE 3R.

**Características luminosas**

La lente con líneas verticales permite una perfecta distribución de la luz a 360°.

Disponible con 2 tipos de lentes: allCOLOR (lente de color y fuente LED del mismo color) y allCLEAR (lente neutra y fuente LED en color).

**MÓDULO ACÚSTICO**

Módulo piezoeléctrico con sonido intermitente con frecuencia 4000 +/-300Hz.

**BASE DE CABLEADO**

Base indispensable para el cableado de la columna luminosa babyTWS.

Cuenta con 1 contacto común + 6 contactos independientes para permitir el montaje de un máximo de 6 módulos luminosos o 5 módulos luminosos + 1 módulo acústico.

Se suministra con un tapón para cerrar la parte superior de la columna luminosa en caso no se instale el módulo acústico.

**Certificaciones**

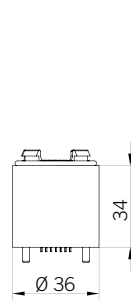

MÓDULO LUMINOSO

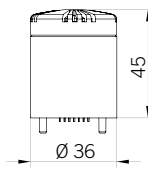

MÓDULO ACÚSTICO

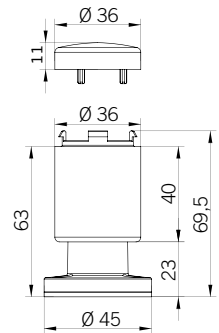

BASE DE CABLEADO

**Códigos**

babyTWS

allCOLOR

24V ACDC 36452 36453 36454

babyTWS SOUNDER

24V ACDC 36461

babyTWS WIRING BASE

24V ACDC 36450

# EOS COLUMNAS PRE-MONTADAS

Otras tensiones y configuraciones disponibles bajo petición



EOS WM LT + 3LM				
V DC	12	-	24	-
V AC	-	12	-	24
mA*	110	145	65	95

\*por módulo

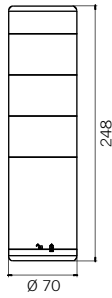

EOS WM LT + 3LM



Códigos

EOS WM LT + 3LM

12/24V ACDC



36900



EOS WM LT + 2LM				
V DC	12	-	24	-
V AC	-	12	-	24
mA*	110	145	65	95

\*por módulo

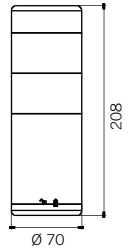

EOS WM LT + 2LM



Códigos

EOS WM LT + 2LM

12/24V ACDC



36901



EOS WM LT + 3LM + SOUNDER				
V DC	12	-	24	-
V AC	-	12	-	24
mA*	110	145	65	95
mA SOUNDER	60	150	40	100
dB(A)1m	75	75	75	75

\*por módulo

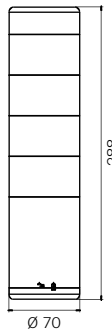

EOS WM LT + 3LM + SOUNDER



Códigos

EOS WM LT + 3LM + SOUNDER

12/24V ACDC



36904



EOS WM LT + 2LM + SOUNDER				
V DC	12	-	24	-
V AC	-	12	-	24
mA*	110	145	65	95
mA SOUNDER	60	150	40	100
dB(A)1m	75	75	75	75

\*por módulo

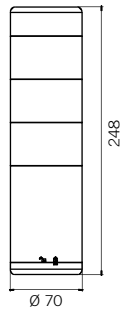

EOS WM LT + 2LM + SOUNDER



Códigos

EOS WM LT + 2LM + SOUNDER

12/24V ACDC



36903



EOS WM LT + 3LM + SOUNDER A+				
V DC	12	-	24	-
V AC	-	12	-	24
mA*	110	145	65	95
mA SOUNDER	260	540	260	580
dB(A)1m	98	99	100	100

\*por módulo

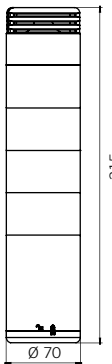

EOS WM LT + 3LM + SOUNDER A+



Códigos

EOS WM LT + 3LM + SOUNDER A+

12/24V ACDC



36908



EOS WM LT + 2LM + SOUNDER A+				
V DC	12	-	24	-
V AC	-	12	-	24
mA*	110	145	65	95
mA SOUNDER	260	540	260	580
dB(A)1m	98	99	100	100

\*por módulo

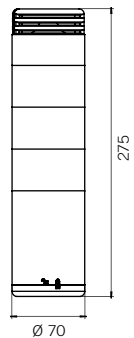

EOS WM LT + 2LM + SOUNDER A+



Códigos

EOS WM LT + 2LM + SOUNDER A+

12/24V ACDC



36907



EOS WM LT + LM RGB + SOUNDER				
V DC	12	-	24	-
V AC	-	12	-	24
mA <sub>RGB</sub>	150	200	85	120
mA SOUNDER	60	150	40	100
dB(A)1m	75	75	75	75

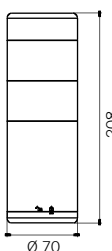

EOS WM LT + LM RGB + SOUNDER



Códigos

EOS WM LT + LM RGB + SOUNDER

12/24V ACDC



36909



EOS WM LT + LM RGB + SOUNDER A+				
V DC	12	-	24	-
V AC	-	12	-	24
mA <sub>RGB</sub>	150	200	85	120
mA SOUNDER	260	540	260	580
dB(A)1m	98	99	100	100

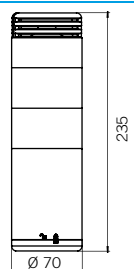

EOS WM LT + LM RGB + SOUNDER A+



Códigos

EOS WM LT + LM RGB + SOUNDER A+

12/24V ACDC



36910

## EOS COLUMNAS PRE-MONTADAS

Columnas pre-montadas a luz fija (Versiones con luz intermitente con base de cableado WM MULTI disponible bajo petición). EOS es ideal para entornos muy iluminados gracias a su lente neutra opalina que permite distinguir claramente los estados ON y OFF de la columna.

### Características mecánicas

Policarbonato autoextinguible con alta resistencia al impacto, apto para aplicaciones en exteriores gracias al grado de protección IP69K, garantizado por la junta de sellado de EPDM en cada módulo.

### Características luminosas

Lente neutra opalina con fuente luminosa de LED en color. La lente con líneas verticales permite una perfecta distribución de la luz a 360°. Efecto luminoso: luz fija. luz intermitente con base de cableado WM MULTI (bajo petición).

EOS LM: 12 LED de elevada luminosidad

EOS LM RGB: 8 LED RGB

### Características acústicas

EOS SOUNDER: Unidad piezoeléctrica

EOS SOUNDER A+: Unidad magneto dinámica.

Frecuencias mixtas 500-2800Hz (según el sonido seleccionado a través de dip-switch). 8+4 sonidos (tipologías mixtas) en 2 canales.

### Certificaciones



EN CURSO





# ACCESORIOS (TWS – miniTWS – babyTWS – EOS)



BS

BS

27760 27691

**BS** - Base plana para montaje superficial.

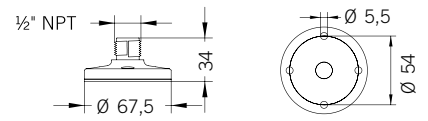

PR

PR



KIT

KIT

**PR** - Extensión de 10 cm.

**KIT** - Base plana para montaje superficial con extensión de 10 cm.

PR  
KIT

27761 27692  
27764 27695

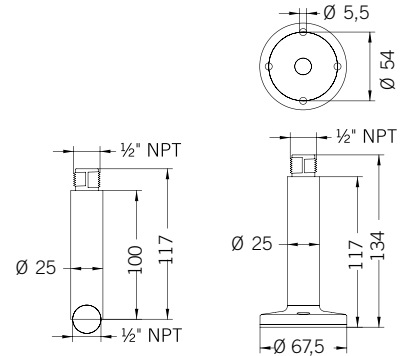

BP1

BP1

BP1

27762 27693

**BP1** - Base para montaje lateral a pared.

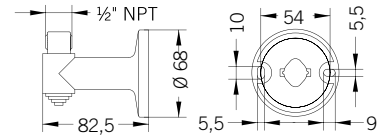

SB

SB

SB

33357 33358

**SB** - Soporte de acero inoxidable para montaje lateral con pasacables 1/2" NPT.

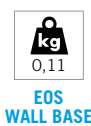
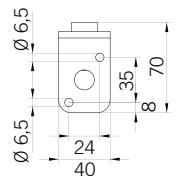

EOS WALL BASE

EOS WALL BASE

36911

**EOS WALL BASE**

Base para el montaje lateral a pared.

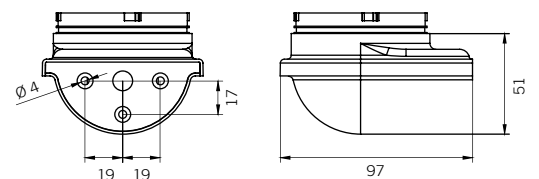

Los accesorios TWS son compatibles con las columnas EOS

# WORKPLUS

Dispositivos de señalización para vehículos de trabajo



# EVOLUX



**EVOLUX R B  
EVOLUX F B**  
BASE ISO B1 (base plana)

Baliza homologada, desarrollada con fuente luminosa LED, Disponible con efecto rotativo **EVOLUX R** o con efecto destellante **EVOLUX F**.  
La versión **EVOLUX F SY** es desarrollada para la sincronización de varios dispositivos (versión con base ISO B1) encendidos simultaneamente.

**Tensión de trabajo**  
12/24V DC +/-10%

**Características mecánicas**

Cúpula irrompible en policarbonato con alta resistencia al impacto.

**EVOLUX:** base en poliamida reforzada fibra de vidrio.

**EVOLUX FLX:** base flexible en EPDM resistente a las vibraciones y a los golpes.

**Características luminosas**

Grupo óptico compuesto por 8 LED que produce un efecto rotativo (**EVOLUX R**) o destellante (**EVOLUX F** – **EVOLUX F SY**) con rendimiento luminoso de alta intensidad.

**Certificaciones**

**CE** **E3 R65** **E3 R10** **ECE R65** **EMC UNECE 10R** **EVOLUX R** TA1 E3 007297 **EVOLUX F - F SY** 007298 E3 051289 (12/24V) E3 051288 (12/24V)

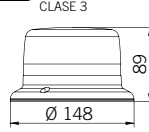

0,34 kg EVOLUX R B 0,43 kg EVOLUX F B

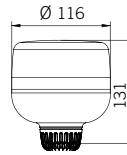

0,37 kg EVOLUX R A 0,46 kg EVOLUX F A

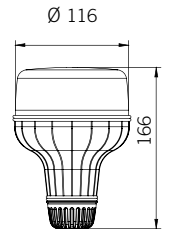

0,44 kg EVOLUX R FLX 0,53 kg EVOLUX F FLX

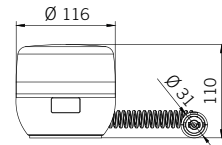

0,77 kg EVOLUX R M

0,86 kg EVOLUX F M

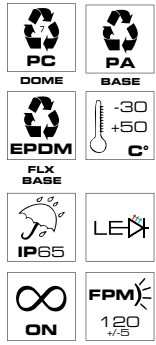

**Disponible también**



**EVOLUX R FLX  
EVOLUX F FLX**  
BASE FLEXIBLE ISO A  
(montaje con adaptador)



**EVOLUX R A  
EVOLUX F A**  
BASE ISO A  
(montaje con adaptador)



**EVOLUX R M  
EVOLUX F M**  
(Base magnética, cable espiral y conector mechero)

**Códigos**

	<b>EVOLUX R</b> EFECTO ROTATIVO	<b>EVOLUX F</b> EFECTO FLASH	<b>EVOLUX F SY</b> EFECTO FLASH SY
	12/24V	12/24V	12/24V
<b>B (ISO B1)</b>	75109	75101	75102
<b>FLX (ISO A)</b>	75111	75104	-
<b>A (ISO A)</b>	75110	75103	-
<b>M</b>	75113	75107	-

# LWL 18W 9LED



**LWL 18W 9LED**

Faro de trabajo de LED para uso profesional para iluminación sobre vehículos. Los LED Osram permiten el uso del dispositivo **LWL 18W 9LED** durante al menos 20.000 horas de trabajo anulando los costes de mantenimiento y garantizando ahorro de energía.

**Tensión de trabajo**  
9/60V DC +/-10%

**Características mecánicas**

Difusor de luz en policarbonato y cuerpo en aluminio moldeado.

Soporte en acero inoxidable suministrado.

Fijación por tornillo M10.

**Características luminosas**

9 x LED 2W de elevada luminosidad.

Temperatura de color 6000K.

Haz luminoso 60°.

**Certificaciones**

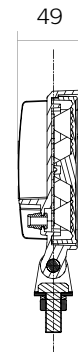
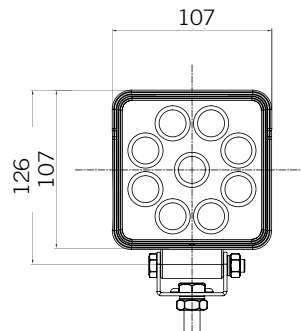

**LWL 18W 9LED** 0,54 kg

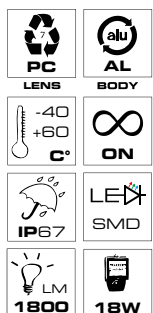

**Suministrado**



**SOPORTE DE FIJACIÓN**



**Códigos**

**LWL 18W 9LED**  
9/60V DC 44005

# INDIGO 2.0



INDIGO 2.0

Avisador óptico adicional de trayectoria diseñado para ofrecer mayor seguridad en las operaciones de la carretilla elevadora mediante la proyección sobre el suelo de un potente haz de luz azul, unos metros delante de la carretilla, en la dirección de marcha.

Alerta peatones y otros vehículos de la aproximación de la carretilla elevadora, previniendo accidentes especialmente útil en los pasillos y en las zonas de cruce confusas.

**Tensión de trabajo**

9/60V DC +/-10%

**Características mecánicas**

Cuerpo en aluminio moldeado, lente en policarbonato y soporte en acero inoxidable.

**Características luminosas**

Grupo óptico con 2 LED 5W y lente 4D para la proyección de un haz luminosa azul de elevada intensidad (ángulo de emisión 8°).

**Certificaciones**

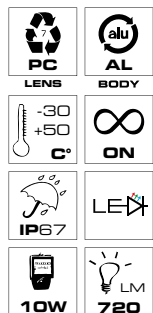

**Códigos**  
INDIGO 2.0

9/60V

24508

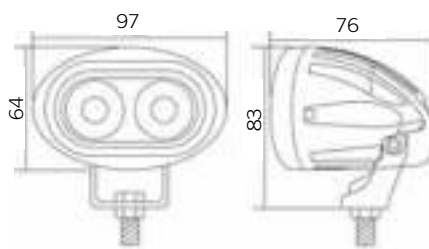

INDIGO 2.0



# BKA WN



Avisador acústico de marcha atrás con sonido blanco.

**Tensión de trabajo**

12/24V DC +/-20%

**Características mecánicas**

Cuerpo en poliamida reforzada fibra de vidrio. Fijación y conexión por medio de tornillos.

**Características acústicas**

Avisador acustico con sonido blanco intermitente, con nivel sonoro autoajutable (siempre 5dB superior al ruido ambiental, según norma ISO 9533).

**Certificaciones**



**Códigos**  
BKA WN

12/24V

52367

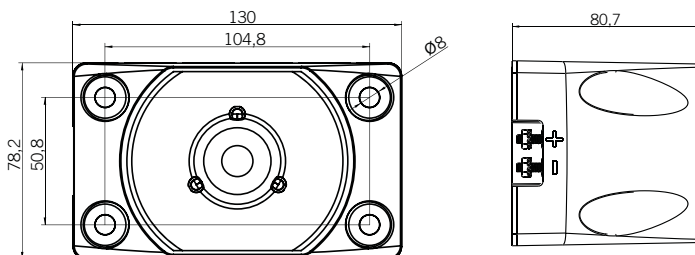

BKA WN







# ICARO

Señalización de obstáculos fijos





# NAVILITE



NAVILITE TYPE B

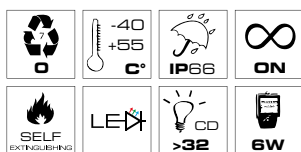

## APLICACIONES PRINCIPALES

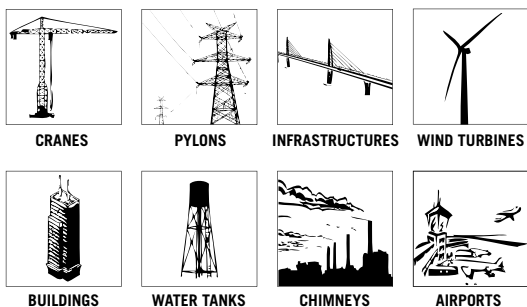

## ACCESORIOS



## Códigos

NAVILITE TYPE B 24V DC R	50501
NAVILITE TYPE B 48V DC R	50500

## ACCESORIOS

NAVILITE FIXING BRACKET	50505
NAVILITE D/N COMMAND BOX 48V DC	50506

## BATTERY CABINET PARA:

- 1 NAVILITE 48V 2,1Ah	50546
- 2 / 3 NAVILITE 48V 4,5Ah	50547
- 4 NAVILITE 48V 7Ah	50548
- 8 NAVILITE 48V 12Ah	50549
- 16 NAVILITE 48V 24Ah	50550

## Señalización de obstáculos fijos de baja intensidad desarrollado según las normas ICAO Baja Intensidad tipo B.

NAVILITE está provisto de luz roja fija con haz luminoso horizontal omnidireccional.

64 LED montados en redundancia sobre 16 circuitos independientes de 4 LED garantizan la continuidad de funcionamiento del dispositivo incluso en caso de fallo de uno o más circuitos. Esta solución hace innecesario el uso de luces de circuito de respaldo.

La tecnología LED también garantiza la larga vida del producto (más de 10 años) y el bajo consumo del dispositivo (1/10 en comparación con las versiones incandescentes tradicionales).

Se suministra con cable de 35 cm.

El **COMMAND BOX** (50506) permite el cableado y monitoreo de 1 o 2 NAVILITE 48 V CC para funcionamiento nocturno o continuo. Con más señalizadores, es posible el funcionamiento simultáneo o en redundancia (una luz primaria y una luz secundaria que se activa en caso de fallo de la luz primaria) con señalización remota en caso de fallo de luz o falta de voltaje 48V DC. Sensor crepuscular integrado.

## Tensión de trabajo

24V DC, 48V DC +/-10%

Fuente de alimentación opcional a través del **BATTERY CABINET** (solo para 48 V CC) con autonomía de 12 horas.

## Características mecánicas

Cuerpo de señalización en resina de poliuretano dieléctrico.

## Características luminosas

Color rojo fijo.

Intensidad luminosa >32Cd.

Ancho de haz horizontal de 360°.

Ancho de haz vertical >10°.

## Fijación

Por medio de un tornillo M5.

ACCESORIO instalación.

- Soporte de fijación **FIXING BRACKET** en acero inoxidable (50505).

## Certificaciones



ICAO International Standards and Recommended Practices:

Aerodromes - Annex 14 Volume 1, 8th Edition, July 2018 Chapter 6.

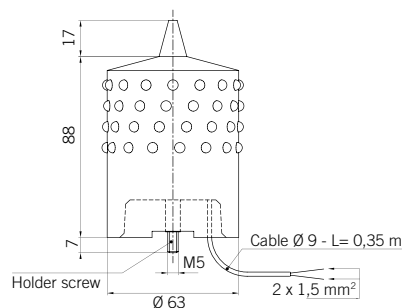

NAVILITE TYPE B

# KIT NAVILITE

## D/N 110/230V AC



KIT NAVILITE D/N TYPE B 110/230V AC

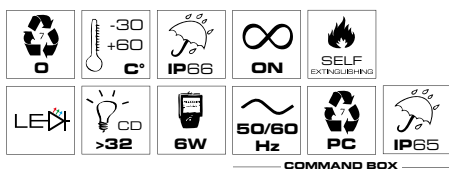

### APLICACIONES PRINCIPALES

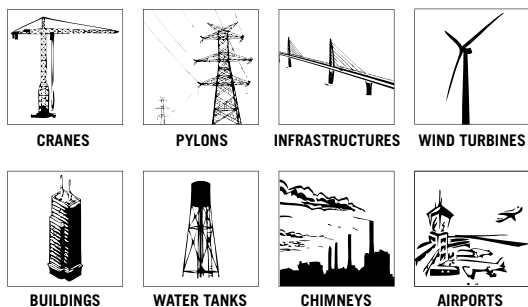

### ACCESORIOS



### Códigos

KIT NAVILITE D/N TYPE B 110/230V AC R 50503

### ACCESORIOS Y RECAMBIOS

NAVILITE FIXING BRACKET 50505  
 NAVILITE D/N COMMAND BOX 230V AC 50507

### Señalización de obstáculos fijos de baja intensidad desarrollado según las normas ICAO Baja Intensidad tipo B.

NAVILITE está provisto de luz roja fija con haz luminoso horizontal omnidireccional. 64 LED montados en redundancia sobre 16 circuitos independientes de 4 LED garantizan la continuidad de funcionamiento del dispositivo incluso en caso de fallo de uno o más circuitos. Esta solución hace innecesario el uso de luces de circuito de respaldo. La tecnología LED también garantiza la larga vida del producto (más de 10 años) y el bajo consumo del dispositivo (1/10 en comparación con las versiones incandescentes tradicionales). Equipado de COMMAND BOX (50507) permite el cableado y monitoreo hasta 4 NAVILITE 48 V CC para funcionamiento nocturno o continuo. Con más señalizadores, es posible el funcionamiento simultáneo o en redundancia (una luz primaria y una luz secundaria que se activa en caso de fallo de la luz primaria) con señalización remota en caso de fallo de luz o falta de voltaje 48V DC. Sensor crepuscular integrado para conmutación D/N (día noche).

### Tensión de trabajo

110/230V AC +/-10% (a través de COMMAND BOX fijado sobre soporte de fijación).

### Características mecánicas

Cuerpo de señalización en resina de poliuretano dieléctrico.  
 Cuerpo COMMAND BOX de policarbonato, IP65 (en posición vertical).

### Características luminosas

Color rojo fijo.  
 Intensidad luminosa >32Cd.  
 Ancho de haz horizontal de 360°.  
 Ancho de haz vertical >10°.

### Fijación

Por medio de un tornillo M5.  
 • Soporte de fijación FIXING BRACKET en acero inoxidable suministrado.

### Certificaciones



ICAO International Standards and Recommended Practices:  
 Aerodromes - Annex 14 Volume 1, 8th Edition, July 2018 Chapter 6.

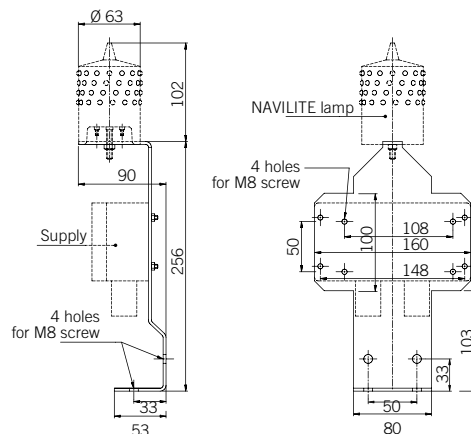

KIT NAVILITE D/N  
 TYPE B 110/230V AC 1,65 kg



# OBSTAFLASH COMPACT LED



A petición



OBSTAFLASH COMPACT LED TYPE B  
OBSTAFLASH COMPACT LED TYPE C

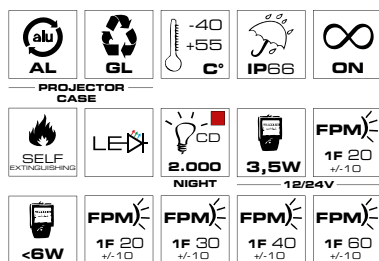

## APLICACIONES PRINCIPALES

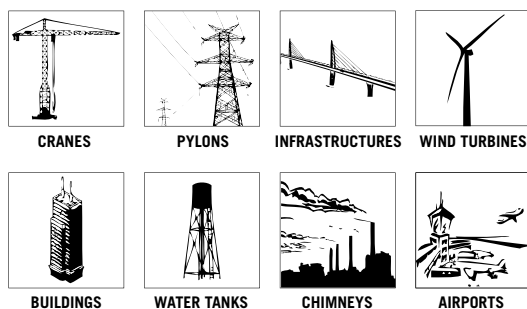

## Señalización de obstáculos fijos de Media Intensidad tipo B o C.

OBSTAFLASH COMPACT LED consta de 6 proyectores LED independientes, alimentados en 12/24V DC o 48V DC o 110-240V AC, montados dentro de un recipiente de vidrio sobre una base de aluminio. Dos circuitos LED rojos montados en redundancia activa (un circuito principal en función y un segundo encendido solo en caso de fallo del circuito principal) garantizan la señalización de 360° y las Candelas previstas por la norma. Versiones NVG infrarrojas disponibles bajo petición.

OBSTAFLASH COMPACT LED disponible en versiones con luz roja fija (50571-50558-50560) o intermitente (50570-50557-50559) es la solución ideal para la señalización día y / o noche de cualquier obstáculo de vuelo cuya altura supere los 45 m. Fotocélula crepuscular y GPS integrados dentro del indicador.

### Tensión de trabajo

12/24V DC +/- 10% (compatible con paneles solares),  
48V DC +/- 10%, 110/240V AC +/- 10%.

(50/60Hz) a través de una fuente de alimentación integrada <6W (@ 40 flashes por minuto).  
Entrada de cable a través de pasacables de latón niquelado y conexión a través de terminales.

### Características mecánicas

Contenedor del proyector en vidrio de alta resistencia y aluminio.  
Base de alimentación: acero inoxidable AISI 316L y aluminio.

### Características luminosas

Ancho de haz horizontal de 360°.  
Ancho de haz vertical >3°.

### Fijación

A través de 4 agujeros de fijación de Ø 9 mm.

### Características técnicas

- Instalación simple sin partes sueltas durante la apertura del flash.
- Protección contra sobretensiones incluida.
- Señal de alarma a través del contacto limpio NC (cerrado) o NO (abierto) en caso de mal funcionamiento de los señalizadores o fallo de energía.
- Botón de prueba con interruptor de seguridad al abrir el indicador.

### Certificaciones



ICAO International Standards and Recommended Practices:  
Aerodromes - Annex 14 Volume 1, 8th Edition, July 2018 Chapter 6.

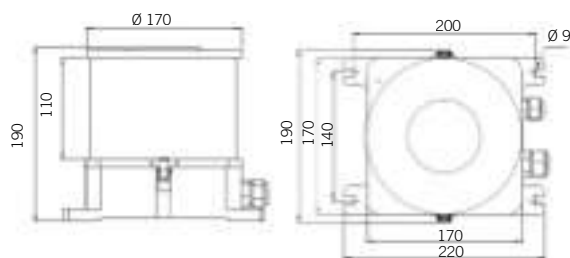

OBSTAFLASH  
COMPACT LED



## Códigos

- OBSTAFLASH COMPACT LED TYPE B 12/24V DC R 50570
- OBSTAFLASH COMPACT LED TYPE C 12/24V DC R 50571
- OBSTAFLASH COMPACT LED TYPE B 48V DC R 50557
- OBSTAFLASH COMPACT LED TYPE C 48V DC R 50558
- OBSTAFLASH COMPACT LED TYPE B 110/240V AC R 50559
- OBSTAFLASH COMPACT LED TYPE C 110/240V AC R 50560







# EXPRO

Dispositivos antideflagrantes ATEX





# EX 055 MCL-MCT

Sirenas electromecánicas antideflagrantes, con alta precisión mecánica, EX 055 MCL y EX 055 MCT producen un sonido largo y agudo. Sirenas electromecánicas antideflagrantes del Grupo II para instalación en zonas con atmósfera explosiva zona 1, 2, 21 y 22.

**Tensión de trabajo**

EX 055 MCL: 12V ACDC, 24V ACDC, 48V ACDC, 110V ACDC, 240V ACDC +/-10%  
 EX 055 MCT: 12V ACDC, 24V ACDC, 110V ACDC, 240V ACDC +/-10%

**Clase de temperatura**

T6

**Características mecánicas**

Cuerpo en aleación de aluminio sin cobre. Equipado con una base plana, la fijación se realiza con tornillos estándar no suministrados.

**Características acústicas**

Sirenas electromecánicas con sonido lineal. Frecuencias: 1600 ± 100Hz.

**Certificaciones**

CE 0477 Ex CESI 10 ATEX 038 X

**Modo de protección:**

II 2G Ex db eb h IIC T6 Gb  
 II 2D Ex tb IIIC T85°C Db



EX 055 MCL



EX 055 MCT

AL	50/60 Hz
-20/+50 C°	IP66
ON 2 min. OFF 15 min.	POLYESTER PAINTED RED RAL (3020)
M25x1,5	1
max 60W	

**Códigos**

**EX 055 MCL**

12V ACDC	62253
24V ACDC	62254
48V ACDC	62255
110V ACDC	62256
240V ACDC	62257

**EX 055 MCT**

12V ACDC	62248
24V ACDC	62249
110V ACDC	62251
240V ACDC	62252

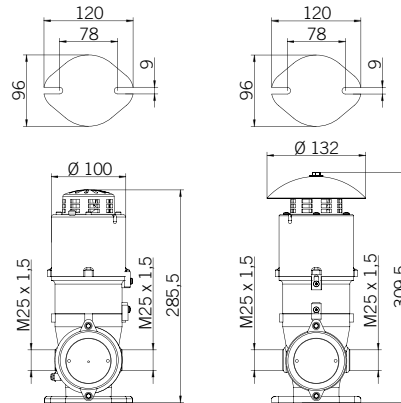

EX 055 MCL



EX 055 MCT



# ETH 12-20 MD

Sirenas electrónicas antideflagrantes, ETH 12 MD y ETH 20 MD garantizan un nivel acústico de alta gama con la posibilidad de seleccionar 32 tonalidades diferentes. Sirenas electrónicas antideflagrantes del Grupo II para instalación en áreas con atmósfera explosiva zona 1, 2, 21 y 22 (ETH 12 MD) y en áreas con atmósfera explosiva zona 1 y 2 (ETH 20 MD).

**Tensión de trabajo**

ETH 12 MD: 12/24V ACDC, 110V AC, 240V AC +/-10%  
 ETH 20 MD: 12/24V ACDC, 240V AC +/-10%

**Clase de temperatura**

ETH 12 MD: T6 • ETH 20 MD: T3

**Características mecánicas**

Cuerpo y tapa en aleación de aluminio sin cobre. Equipado con soporte con orificios de fijación.

**Características acústicas**

Sirenas electrónicas con 32 sonidos seleccionables.

ETH 12 MD: Frecuencias 340÷2000 • ETH 20 MD: Frecuencias 440÷2000

**Certificaciones**

CE 0080 Ex INERIS 02 ATEX 0074 X (ETH 12)  
 ISSeP 11 ATEX 040 X (ETH 20)

**Modo de protección:**

ETH 12 MD:  
 II 2GD  
 Ex d IIC T6 Gb  
 Ex tb IIIC T85°C Db IP65

ETH 20 MD:  
 II 2GD  
 Ex d IIC T3 Gb  
 Ex tb IIIC T150°C Db IP6X



ETH 12 MD



ETH 20 MD

AL	50/60 Hz
-20/+55 C°	IP65
32	max 12W
-50/+60 C°	IP6X
32	max 16W
∞	POLYESTER PAINTED RED RAL (3020)
ON	
3/4"	ISO 7/1

**Códigos**

**ETH 12 MD**

12/24V ACDC	57994
110V AC	57997
240V ACDC	57996

**ETH 20 MD**

12/24V ACDC	57998
240V AC	57995

ETH 12 MD

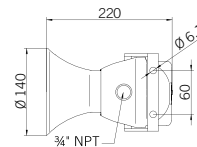

ETH 20 MD

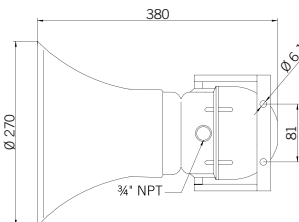

# EX 050 OVO M SMD



EX 050 OVO M SMD

Luz con LED integrados antideflagrante de pequeño tamaño, **EX 050 OVO M SMD** es un dispositivo multifunción que permite 4 tipos de destellos\* (luz fija, destello simple, doble y triple) que se pueden seleccionar mediante un dip-switch interno. Esta luz antideflagrante del Grupo II se puede instalar en áreas con atmósfera explosiva zona 1, 2, 21 y 22.

\* Especifique la función de luz deseada al realizar el pedido.

**Tensión de trabajo**

12/24V ACDC, 90/240V AC +/-10%

**Clase de temperatura**

T6

**Características mecánicas**

Cuerpo en aleación de aluminio sin cobre. Cúpula exterior de vidrio borosilicato, cúpula interior de policarbonato. Equipado con una base plana, la fijación se realiza con tornillos estándar no suministrados.

**Características luminosas**

Tecnología SMD MULTI LED: 4 funciones de luz diferentes (luz fija, destello simple, doble y triple) seleccionables mediante dip-switch.

**Certificaciones**



0477



CESI 05 ATEX 043

**Modo de protección:**

II 2G Ex db eb IIC T6 Gb

II 2D Ex tb IIIC T85°C Db

<b>AL</b>	<b>PYREX</b>	<b>PC</b>
<b>EXTERNAL DOME</b>		<b>INTERNAL DOME</b>
<b>50/60 Hz</b>	<b>-25 +50 C°</b>	<b>IP66</b>
<b>ON</b>	<b>POLYESTER PAINTED RED</b> RAL (3020)	<b>M25x1,5</b>
<b>LED SMD</b>	<b>FPM</b> 1F 120 +/-10	<b>CPM</b> 2F 90 +/-10
<b>CPM</b> 3F 140 +/-10	<b>CD max 20</b> 24V	<b>5W</b>

Cúpula

**Códigos**

**EX 050 OVO M SMD\***

12/24V ACDC 97191 97192 97193 97194 97195 97196  
90/240V AC 97201 97202 97203 97204 97205 97206

\* Especifique la función de luz deseada al realizar el pedido

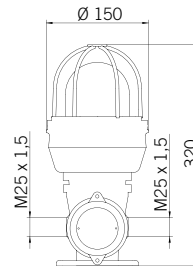
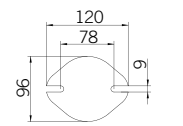

EX 050 OVO M SMD



# EX 070 FLR S



EX 070 FLR S

Luz con LED integrados antideflagrante de medio tamaño, **EX 070 FLR S** es un dispositivo multifunción que permite 3 efectos luminosos\* (luz fija, intermitente, rotativa). Esta luz antideflagrante del Grupo II se puede instalar en áreas con atmósfera explosiva zona 1, 2, 21 y 22.

\* Especifique la función de luz deseada al realizar el pedido.

**Tensión de trabajo**

12/24V ACDC, 40/80V ACDC, 120/240V AC +/-10%

**Clase de temperatura**

T6

**Características mecánicas**

Cuerpo en aleación de aluminio sin cobre. Cúpula exterior de vidrio borosilicato, cúpula interior de policarbonato. Equipado con una base plana, la fijación se realiza con tornillos estándar no suministrados.

**Características luminosas**

24x LED Bright, en configuración 6x4, producen tres efectos luminosos: luz fija, intermitente (triple flash), rotativa (efecto rotativo que simula las luces rotativas tradicionales sin tener componentes móviles, lo que permite incrementar enormemente el ciclo de vida del producto). Disponible con 2 tipos de lentes: **allCOLOR** (lente de color con fuente de luz de color) y **allCLEAR** (lente neutra con fuente de luz de color).

**Certificaciones**



0477



CESI 05 ATEX 043

**Modo de protección:**

II 2G Ex db eb IIC T6 Gb

II 2D Ex tb IIIC T85°C Db

<b>AL</b>	<b>PYREX</b>	<b>PC</b>
<b>EXTERNAL DOME</b>		<b>INTERNAL DOME</b>
<b>50/60 Hz</b>	<b>-25 +50 C°</b>	<b>IP66</b>
<b>ON</b>	<b>POLYESTER PAINTED RED</b> RAL (3020)	<b>M25x1,5</b>
<b>LED SMD</b>	<b>CPM</b> 3F 30 +/-10	<b>RPM</b> 120 +/-10
<b>CD max 22</b>	<b>18W</b>	

Cúpula

**Códigos**

**EX 070 FLR S\***

12/24V ACDC 97211 97212 97213 97214 97216  
40/80V ACDC 97241 97242 97243 97244 97246  
120/240V AC 97221 97222 97223 97224 97226  
12/24V ACDC - - 97230 - -

\* Especifique la función de luz deseada al realizar el pedido

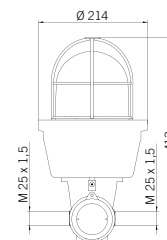
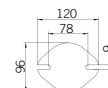

EX 070 FLR S



# ESCAPE

Sistemas de evacuación para grandes áreas

