

- ISTRUZIONI DI INSTALLAZIONE E UTILIZZO - INSTALLATION AND APPLICATION INSTRUCTIONS -
- INSTRUCTIONS D'INSTALLATION ET D'UTILISATION - INSTALLATIONS- UND BEDIENUNGSANLEITUNG -
- INSTRUCCIONES DE INSTALACIÓN Y EMPLEO -

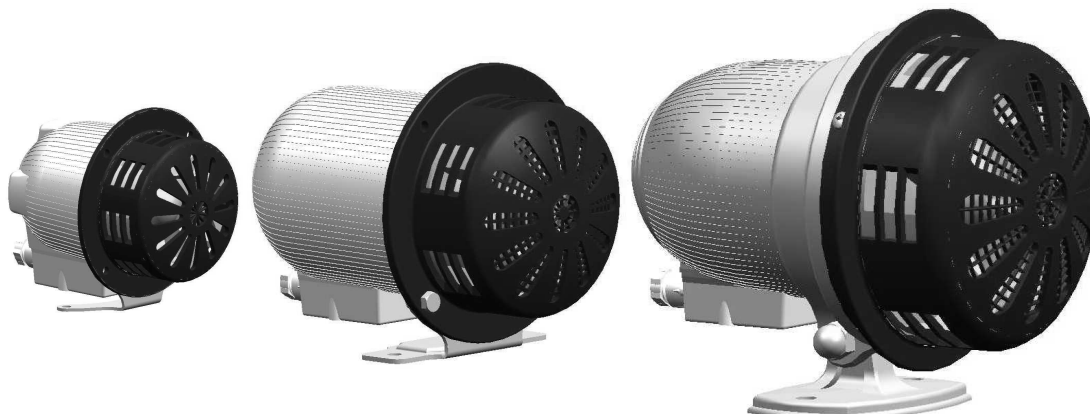

Sirene elettromeccaniche industriali per servizio continuo **(BA = On ∞)** a basso assorbimento DC (12V - 24V); e per servizio non continuo (Vac/dc). Nelle CELERE e SUPERCELERE versioni 110Vac - 240Vac vi è installato un termointerruttore di protezione motore. Tipo di alimentazione per utilizzo continuo: **On: 1 min. Off: 10 min.**

Low consumption (DC 12V - 24V) industrial electric motor sirens for continuous operation **(BA = On ∞)** and for interrupted operation (Vac/dc). A thermal circuit breaker to protect the motor is installed in versions CELERE and SUPERCELERE 110Vac - 240Vac. Recommended duty cycle for continuous operation: **On: 1 min. Off: 10 min.**

Sirènes électromécaniques industrielles pour service continu **(BA = On ∞)** à basse consommation DC (12V - 24V); et pour service non continu (Vac/dc). Les sirènes CELERE et SUPERCELERE versions 110Vac - 240Vac sont équipées d'un interrupteur thermique de protection moteur. Type d'utilisation pour emploi en service continu: **On: 1 min. Off: 10 min.**

Industrietaugliche - Elektromechanische Sirenen für Dauerbetrieb **(BA = On ∞)** mit niedrigem Stromverbrauch DC (12V - 24V); und für eine begrenzte Betriebszeit (Vac/dc). CELERE und SUPERCELERE - Ausführungen 110Vac - 240Vac sind mit einem Motorschutz - Thermoschalter ausgestattet. Aussetzbetrieb: **On: 1 min. Off: 10 min.**

Sirenas electromecánicas industriales para servicio continuo **(BA = On ∞)** de baja absorción en DC (12V - 24V) y para servicio no continuo (Vac/dc). La CELERE y SUPERCELERE en versiones 110Vac - 240Vac llevan incorporado un termointerruptor para protección del motor. Tiempo de funcionamiento sin pausa: Máximo 1 minuto, pausa entre funcionamiento y funcionamiento : mínimo 10 minutos **(On: 1 min. Off: 10 min)**

Per il collegamento elettrico togliere il coperchietto ed inserire il cavo di alimentazione dal pressacavo quindi fermarlo con l'apposito stringicavo (1) e cablare la morsetti.

For the electrical wiring remove the cover and insert the power supply cable through the pressure gland; use the cable clamp (1) and connect to the terminal block.

Pour le raccordement électrique, ôter le couvercle et introduire le câble d'alimentation dans le presse-étoupe, le serrer avec la bride du câble appropriée (1) et câbler le bornier.

Für die elektrische Verbindung den Deckel abnehmen. Das Versorgungskabel in die Kabeldurchführung einführen. Die Zugentlastung (1) verwenden und an die Klemmleiste anschließen.

Para la conexión eléctrica sacar la tapa e insertar el cable de alimentación por el prensaestopas, luego sujetarlo con el sujetacables (1) embornar en la regleta de conexión.

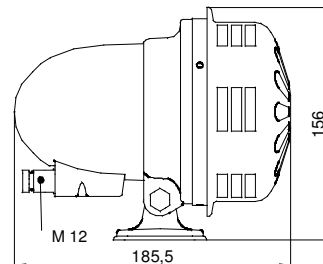
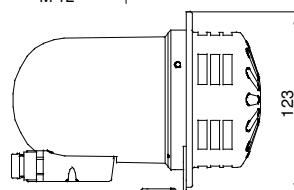
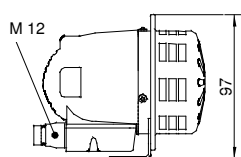
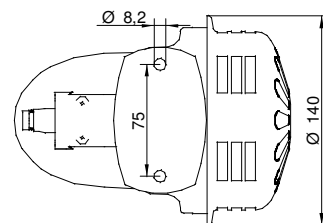
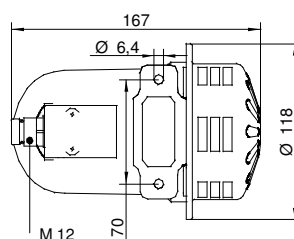
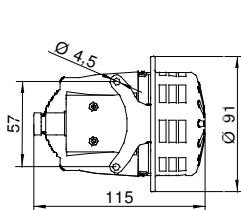
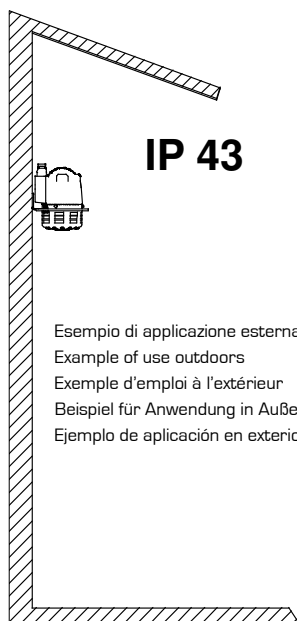
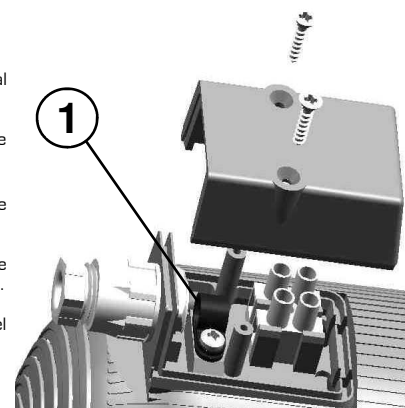

L'INSTALLAZIONE DEVE ESSERE EFFETTUATA SOLO DA PERSONALE SPECIALIZZATO - INSTALLATION HAS TO BE DONE BY QUALIFIED PERSONNEL
L'INSTALLATION DOIT ÊTRE EFFETUÉE PAR PERSONNEL QUALIFIÉ - INSTALLATION IST VON EINER FACHKRAFT VORZUNEHMEN
LA INSTALACIÓN SÓLO DEBE SER REALIZADA POR PERSONAL CUALIFICADO